



TEKA

User Manual  
MLC 844 / MLC 8440

PL EL RU TR

[www.teka.com](http://www.teka.com)

## **POLSKI**

 Przed pierwszym użyciem piekarnika należy dokładnie przeczytać dołączoną do niego instrukcję montażu i konserwacji.

W zależności od modelu akcesoria dołączone do piekarnika mogą się różnić od przedstawionych na rysunkach.

## **ΕΛΛΗΝΙΚΑ**

 Πρωτού χρησιμοποιήσετε τον φούρνο σας για πρώτη φορά, διαβάστε προσεκτικά τις οδηγίες εγκατάστασης και συντήρησης που τον συνοδεύουν.

Ανάλογα με το μοντέλο, τα εξαρτήματα που περιέχει ο φούρνος σας ενδέχεται να διαφέρουν σε σχέση με αυτά που απεικονίζονται.

## **РУССКИЙ**

 Перед первым использованием печи внимательно прочитайте прилагаемое к ней руководство по установке и обслуживанию.

Принадлежности, которыми укомплектована печь, зависят от конкретной модели и могут отличаться от изображенных на рисунках.

## **TÜRKÇE**

 Fırınınızı ilk kez kullanmadan önce lütfen fırınla birlikte verilen kurulum ve bakım talimatlarını dikkatli bir şekilde okuyun.

Fırınınızın aksesuarları, modele bağlı olarak, resimlerde gösterilenlerden farklı olabilir.

# Spis treści

---

<b>Opis urządzenia</b> .....	4	Mikrofale .....	9
<b>Panel sterowania</b> .....	4	Szybki start .....	10
<b>Symbole pokręćła wyboru funkcji</b> .....	5	Rozmrażanie wg czasu.....	10
<b>Funkcje grzania</b> .....	5	ROZMRAŻANIE WG WAGI .....	10
<b>Poziomy mocy mikrofal</b> .....	5	Funkcje łączone.....	10
<b>Opis wyświetlacza / elektronicznego programatora</b> .....	6	<b>Instrukcje bezpieczeństwa</b> .....	11
Ustawianie godziny.....	7	Blokada uruchomienia .....	11
Włączanie / wyłączanie podświetlenia zegara .....	7	Tryb demo .....	11
<b>Obsługa piekarnika</b> .....	7	<b>Dane techniczne</b> .....	11
Obsługa bez użycia elektronicznego programatora.....	7	Specyfikacje .....	11
Obsługa z użyciem elektronicznego programatora .....	7		

## Opis urządzenia

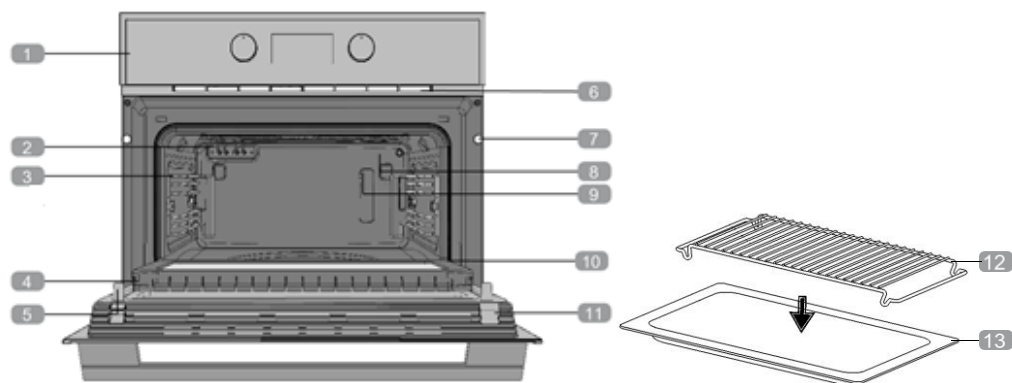

- |   |                      |    |                      |
|---|----------------------|----|----------------------|
| 1 | Panel sterowania     | 8  | Oświetlenie          |
| 2 | Grzałka grilla       | 9  | Panel tylny          |
| 3 | Wsporniki boczne     | 10 | Uszczelka piekarnika |
| 4 | Zawias               | 11 | Drzwiczki            |
| 5 | Szyba wewnętrzna     | 12 | Ruszt                |
| 6 | Odprowadzenie oparów | 13 | Szklana taca         |
| 7 | Mocowanie do szafki  |    |                      |

## Panel sterowania

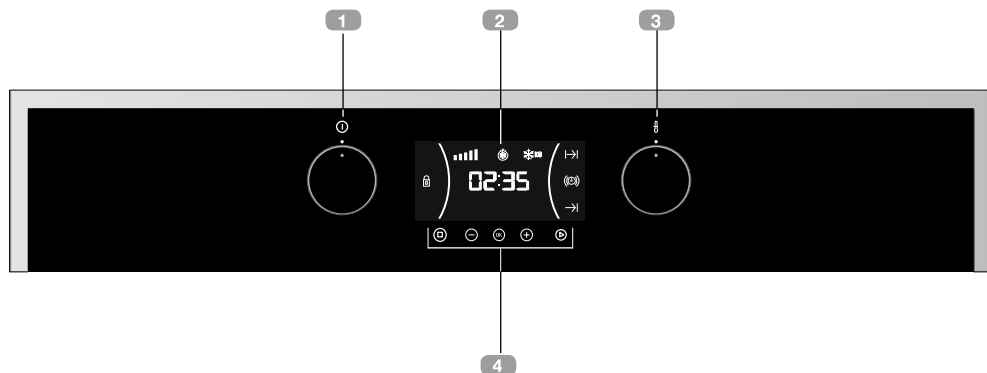

- |   |                         |   |                             |
|---|-------------------------|---|-----------------------------|
| 1 | Pokrętko wyboru funkcji | 3 | Pokrętko wyboru temperatury |
| 2 | Wyświetlacz             | 4 | Przyciski sensorowe         |

## Symbole pokręćła wyboru funkcji



Model MLC 844



## Funkcje grzania



### INFORMACJE

Opis poszczególnych funkcji grzania można znaleźć w poradniku pieczenia dołączonym do piekarnika.



**POZYCJA WYŁĄCZENIA**



**GRILL**



**MIKROFALE + GRILL**



**MIKROFALE**

## Poziomy mocy mikrofal

Poziom mocy (W)	Zastosowanie
200	Powolne rozmrażanie delikatnych produktów żywnościowych; utrzymywanie żywności w ciepłe.
400	Gotowanie na niskim poziomie ciepła, gotowanie ryżu. Szybkie rozmrażanie, podgrzewanie żywności dla małych dzieci.
600	Podgrzewanie i gotowanie żywności.
800	Gotowanie warzyw i innej żywności. Powolne gotowanie i podgrzewanie. Podgrzewanie i gotowanie małych porcji żywności.
1000	Szybkie podgrzewanie płynów.

# Opis wyświetlacza / elektronicznego programatora

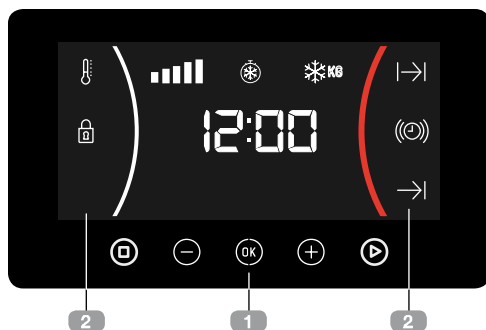

## 1 PRZYCISKI

−, OK i + : Umożliwiają zaprogramowanie funkcji.

▶ : Przycisk Start.

◻ : Przycisk Stop.

## 2 SYMBOLE

Ⓜ **ALARM:** Podświetli się, gdy użyto elektronicznego programatora. Sygnał dźwiękowy, który rozlegnie się po upływie zaprogramowanego czasu. Piekarnik nie wyłączy się po upływie zaprogramowanego czasu. Funkcji można używać także w trakcie pracy piekarnika.

⏸ i ⏹ **PROGRAMOWANIE:** Podświetli się, gdy piekarnik zostanie zaprogramowany (tj. zostanie ustawiona funkcja czas pieczenia, czas zakończenia pieczenia lub łącznie).

- ⏸ **Czas pieczenia:** Możliwość zaprogramowania czasu pieczenia, po którego upływie piekarnik wyłączy się automatycznie.
- ⏹ **Czas zakończenia pieczenia:** Możliwość zaprogramowania godziny końca pieczenia, po której upływie piekarnik wyłączy się automatycznie.
- ⏸ i ⏹ **Czas pieczenia i czas zakończenia pieczenia:** Możliwość

zaprogramowania obu czasów. Piekarnik włączy się automatycznie o zaprogramowanej godzinie i będzie pracował przez ustawiony czas (czas pieczenia). Urządzenie wyłączy się automatycznie po upływie zaprogramowanej godziny (czas zakończenia pieczenia).

🔒 **BLOKADA URUCHOMIENIA:** Możliwość blokady przycisków elektronicznego programatora, by uniemożliwić dzieciom manipulowanie przy urządzeniu.

## Pozostałe funkcje

🌡 **TERMOSTAT:** Informuje, że piekarnik nagrzewa się i przekazuje ciepło do potrawy.

❄ **ROZMRAŻANIE WG CZASU:** Wskaźnik podświetla się, gdy uruchomiono funkcję rozmrażania wg czasu.

❄ KG **ROZMRAŻANIE WG WAGI:** Wskaźnik podświetla się, gdy uruchomiono funkcję rozmrażania wg wagi.



## UWAGA

Czułość sensorów dotykowych, w które wyposażony jest elektroniczny programator, stale dopasowuje się do otaczających warunków.

Po podłączeniu piekarnika należy utrzymywać powierzchnię panelu sterowania w czystości oraz unikać kontaktu z innymi przedmiotami.

Jeśli programator elektroniczny nie reaguje na dotknięcia sensorów, zaleca się na kilka sekund odłączyć piekarnik od zasilania. Po podłączeniu układ sterujący automatycznie ustawi odpowiednią czułość sensorów.

## USTAWIANIE GODZINY

- Po podłączeniu piekarnika na wyświetlaczu zacznie migać wartość 12:00.
- Naciskać  $\ominus$  lub  $\oplus$ , aby ustawić wartość godziny.
- Nacisnąć  $\text{OK}$ , aby potwierdzić ustawienie.
- Naciskać  $\ominus$  lub  $\oplus$ , aby ustawić wartość minut.
- Nacisnąć  $\text{OK}$ , aby potwierdzić ustawienie.
- Aby zmienić ustawienie godziny, należy naciskać  $\ominus$  lub  $\oplus$  do momentu aż bieżąca wartość godziny zacznie migać. Nacisnąć  $\text{OK}$ , a następnie postępować wg instrukcji opisanych powyżej.



### UWAGA

W przypadku awarii zasilania ustawienia zegara zostaną wykasowane, zaś na wyświetlaczu zacznie migać wartość 12:00. Ustawić godzinę wg powyższych wskazówek.

## WŁĄCZANIE / WYŁĄCZANIE PODSWIETLENIA ZEGARA

- Aby wyłączyć podświetlenie zegara, należy przez 5 sekund naciskać przycisk  $\text{OK}$ .
- Aby włączyć podświetlenie zegara, ponownie przez 5 sekund naciskać przycisk  $\text{OK}$ .

## Obsługa piekarnika

### OBSŁUGA BEZ UŻYCIA ELEKTRONICZNEGO PROGRAMATORA

- Po ustawieniu godziny piekarnik jest gotowy do użytku. Za pomocą odpowiedniego pokrętki wybrać funkcję grzania oraz ustawić temperaturę.



### INFORMACJE

W modelach z elektroniczną regulacją temperatury, po obróceniu pokrętki na wyświetlaczu pojawi się temperatura.

Po ustawieniu temperatury na wyświetlaczu automatycznie pojawi się bieżąca godzina.

- W trakcie pieczenia będzie podświetlać się symbol  $\text{OK}$  informujący, że piekarnik nagrzewa się i przekazuje ciepło do potrawy. Symbol zgaśnie, gdy piekarnik nagrzej się do ustawionej temperatury.



### INFORMACJE

Po rozpoczęciu pieczenia na wyświetlaczu automatycznie pojawi się czas pieczenia, który już upłynął (o ile nie ustawiono czasu pieczenia lub czasu zakończenia pieczenia).

### OBSŁUGA Z UŻYCIEM ELEKTRONICZNEGO PROGRAMATORA

#### Programowanie alarmu

1. Dotykać sensor  $\ominus$  lub  $\oplus$  aż na wyświetlaczu zacznie migać symbol  $\text{OK}$ , następnie nacisnąć  $\text{OK}$ . Na wyświetlaczu pojawi się wartość "0\_00".

2. Ustawić czas, po którego upływie rozlegnie się alarm, naciskając przycisk  $\ominus$  lub  $\oplus$ . Podwójny sygnał dźwiękowy potwierdzi poprawność przeprowadzonej operacji. Rozpocznie się odliczanie, zaś symbol  $\text{((C))}$  zacznie powoli migać.
3. Po upływie zaprogramowanego czasu przez 90 sekund będzie rozbrzmiewał sygnał dźwiękowy, zaś symbol  $\text{((C))}$  będzie szybko migać.
3. Ustawić czas pieczenia, po którego upływie rozlegnie się sygnał dźwiękowy, naciskając przycisk  $\ominus$  lub  $\oplus$ .
4. Nacisnąć  $\text{OK}$ , aby potwierdzić ustawienie. Podwójny sygnał dźwiękowy potwierdzi poprawność przeprowadzonej operacji. Rozpocznie się odliczanie, zaś symbol  $\text{I} \rightarrow \text{I}$  zacznie powoli migać.
5. Po upływie zaprogramowanego czasu pieczenia piekarnik wyłączy się, zabrzmi sygnał dźwiękowy, zaś symbol  $\text{I} \rightarrow \text{I}$  będzie szybko migać.



### INFORMACJE

Piekarnik nie wyłączy się automatycznie po upływie zaprogramowanego czasu alarmu.

4. Dotknąć dowolny sensor, aby wyłączyć alarm. Symbol  $\text{((C))}$  zgaśnie.

Aby zmienić czas alarmu, dotykać sensor  $\ominus$  lub  $\oplus$  aż na wyświetlaczu zacznie migać symbol  $\text{((C))}$  a godziny nie migają, następnie nacisnąć  $\text{OK}$  i należy ponownie wykonać opisane wyżej czynności. Gdy użyto elektronicznego programatora, na wyświetlaczu będzie widoczny czas pozostały do włączenia alarmu. Czas ten można zmieniać.



### INFORMACJE

Jeśli zaprogramowano alarm, czas pozostały do jego włączenia będzie stale widoczny na wyświetlaczu. Wtedy nie ma możliwości sprawdzenia bieżącej godziny ani zaprogramowanego czasu pieczenia.

## Programowanie czasu pieczenia

1. Wybrać funkcję grzania i ustawić temperaturę.
2. Dotykać sensor  $\ominus$  lub  $\oplus$  aż na wyświetlaczu zacznie migać symbol  $\text{I} \rightarrow \text{I}$ , następnie nacisnąć  $\text{OK}$ . Na wyświetlaczu pojawi się wartość "0\_00".

6. Dotknąć  $\text{OK}$ , aby wyłączyć sygnał dźwiękowy oraz symbol  $\text{I} \rightarrow \text{I}$ . Piekarnik wyłączy się ponownie.
7. Ustawić pokrętła wyboru w pozycji  $\text{O}$ , aby wyłączyć piekarnik.

W dowolnym momencie można zmienić pozostały czas pieczenia, dotykając sensor  $\ominus$  lub  $\oplus$ , aż symbol  $\text{I} \rightarrow \text{I}$  zacznie szybko migać. Nacisnąć  $\text{OK}$ , aby zmienić czas.

## Programowanie czasu zakończenia pieczenia

1. Wybrać funkcję grzania i ustawić temperaturę.
2. Dotykać sensor  $\ominus$  lub  $\oplus$ , aż na wyświetlaczu zacznie migać symbol  $\text{I} \rightarrow \text{I}$ , następnie nacisnąć  $\text{OK}$ . Na wyświetlaczu pojawi się wartość aktualny czas.
3. Ustawić czas zakończenia pieczenia, po którego upływie rozlegnie się sygnał dźwiękowy, naciskając przycisk  $\ominus$  lub  $\oplus$ .
4. Nacisnąć  $\text{OK}$ , aby potwierdzić ustawienie. Podwójny sygnał dźwiękowy potwierdzi poprawność przeprowadzonej operacji, a czas zatrzymania gotowania pojawi się na wyświetlaczu. Rozpocznie



- się odliczanie, zaś symbol  $\rightarrow|$  zacznie powoli migać.
- Po upływie zaprogramowanego czasu zakończenia pieczenia piekarnik wyłączy się, zabrzmi sygnał dźwiękowy, zaś symbol  $\rightarrow|$  będzie szybko migać.
  - Dotknąć  $\square$ , aby wyłączyć sygnał dźwiękowy oraz symbol  $\rightarrow|$ . Piekarnik włączy się ponownie.
  - Ustawić pokrętła wyboru w pozycji  $\circ$ , aby wyłączyć piekarnik.

W dowolnym momencie można zmienić pozostały czas pieczenia, dotykając sensor  $\ominus$  lub  $\oplus$  aż symbol  $\rightarrow|$  zacznie szybko migać. Nacisnąć  $\text{OK}$ , aby zmienić czas.

### Programowanie czasu pieczenia i czasu zakończenia pieczenia

- Wybrać funkcję grzania i ustawić temperaturę.
- Dotykać sensor  $\ominus$  lub  $\oplus$  aż na wyświetlaczu zacznie migać symbol  $| \rightarrow |$ , następnie nacisnąć  $\text{OK}$ . Na wyświetlaczu pojawi się wartość "0\_00".
- Ustawić czas pieczenia naciskając przycisk  $\ominus$  lub  $\oplus$ . Podwójny sygnał dźwiękowy potwierdzi poprawność przeprowadzonej operacji. Rozpocznie się odliczanie, zaś symbol  $| \rightarrow |$  zacznie powoli migać.
- Nacisnąć  $\text{OK}$ , aby potwierdzić ustawienie.
- Dotykać sensor  $\ominus$  lub  $\oplus$  aż na wyświetlaczu zacznie migać symbol  $\rightarrow|$ , następnie nacisnąć  $\text{OK}$ . Na wyświetlaczu pojawi się wartość aktualny czas.
- Ustawić czas zakończenia pieczenia naciskając przycisk  $\ominus$  lub  $\oplus$ .
- Nacisnąć  $\text{OK}$ , aby potwierdzić ustawienie.

- Piekarnik pozostanie wyłączony, a symbole  $| \rightarrow |$  i  $\rightarrow|$  podświetlą się. Piekarnik został zaprogramowany.
- Gdy nadejdzie czas rozpoczęcia pieczenia, piekarnik włączy się i będzie pracował przez zaprogramowany czas pieczenia.
- Podczas pieczenia na wyświetlaczu będzie widoczny pozostały czas pieczenia, a symbol  $| \rightarrow |$  będzie powoli migać.
- Po upływie zaprogramowanego czasu pieczenia piekarnik wyłączy się, zabrzmi sygnał dźwiękowy, zaś symbol  $| \rightarrow |$  będzie szybko migać.
- Dotknąć  $\square$ , aby zatrzymać sygnał dźwiękowy i wyłączyć symbol  $| \rightarrow |$ . Piekarnik włączy się ponownie.
- Ustawić pokrętła wyboru w pozycji  $\circ$ , aby wyłączyć piekarnik.



W dowolnym momencie można zmienić pozostały czas pieczenia, dotykając sensor  $\ominus$  lub  $\oplus$  aż symbol  $| \rightarrow |$  zeu acznie szybko migać. Nacisnąć  $\text{OK}$ , aby zmienić czas.

### MIKROFALE







- Wybrać funkcję mikrofales.
- Na wyświetlaczu pojawi się wartość 0\_30 (Szybki start) domyślnie. Naciskać  $\ominus$  lub  $\oplus$ . aż na wyświetlaczu pojawi się 1\_00.
- Nacisnąć  $\text{OK}$ , aby potwierdzić ustawienie.
- Na wyświetlaczu pojawi się domyślne ustawienie czasu gotowania. Zmienić czas gotowania za pomocą  $\ominus$  lub  $\oplus$ .
- Nacisnąć  $\text{OK}$ , aby potwierdzić ustawienie.
- Na wyświetlaczu pojawi się domyślne ustawienie poziomu mocy. Zmienić poziom mocy za pomocą  $\ominus$  lub  $\oplus$ .
- Nacisnąć  $\text{OK}$ , aby potwierdzić ustawienie.

- Nacisnąć przycisk Start , by uruchomić funkcję mikrofałe według ustawionych parametrów.

## SZYBKI START

- Wybrać funkcję mikrofałe.
- Nacisnąć przycisk Start , urządzenie rozpocznie pracę w trybie funkcji Mikrofałe z maksymalnym poziomem mocy przez okres 30 sekund.
- Aby wydłużyć czas gotowania, ponownie nacisnąć przycisk . Każde naciśnięcie przycisku wydłuża czas gotowania o 30 sekund.

## ROZMRAŻANIE WG CZASU





- Wybrać funkcję mikrofałe.
- Naciskać  lub  aż na wyświetlaczu pojawi się symbol .
- Nacisnąć , aby potwierdzić ustawienie.
- Na wyświetlaczu pojawi się domyślne ustawienie czasu rozmrażania. Zmienić czas rozmrażania za pomocą  lub .
- Nacisnąć przycisk Start , by uruchomić funkcję rozmrażanie wg czasu według ustawionych parametrów.









### INFORMACJE

Wskazówki dotyczące czasów rozmrażania znajdują się w "Poradniku pieczenia".

## ROZMRAŻANIE WG WAGI







- Wybrać funkcję mikrofałe.
- Naciskać  lub  aż na wyświetlaczu pojawi się symbol  KG.
- Nacisnąć , aby potwierdzić ustawienie.

- Na wyświetlaczu zacznie migać domyślne ustawienie "F01". Zmienić program rozmrażania za pomocą  lub .
- Nacisnąć , aby potwierdzić ustawienie.
- Na wyświetlaczu zacznie migać domyślne ustawienie wagi. Zmienić ustawienie wagi za pomocą  lub .
- Nacisnąć , aby potwierdzić ustawienie.
- Nacisnąć przycisk Start , by uruchomić funkcję rozmrażanie wg wagi według ustawionych parametrów.

Poniższa tabela przedstawia programy rozmrażania według wagi wskazując zakresy wagi, czasy rozmrażania i odczekania (aby zapewnić uzyskanie jednakowej temperatury przez żywność):

Prog.	Produkt	Waga (kg)	Czas (min)	Czas odczekania (min)
F01	Mięso	0.10 – 2.00	2:10 – 43	20 – 30
F02	Drób	0.10 – 2.50	2:20 – 58	20 – 30
F03	Ryby	0.10 – 2.00	2 – 40	20 – 30
F04	Owoce	0.10 – 0.50	2:36 – 13	10 – 20
F05	Pieczywo	0.10 – 0.80	2:25 – 19	10 – 20

## FUNKCJE ŁĄCZONE

- Za pomocą pokrętki wybrać funkcję mikrofałe + grzałki górna + grzałka dolna.
- Na wyświetlaczu pojawi się domyślne ustawienie czasu gotowania. Zmienić czas gotowania za pomocą  lub .
- Nacisnąć , aby potwierdzić ustawienie.
- Na wyświetlaczu pojawi się domyślne ustawienie poziomu mocy. Zmienić poziom mocy za pomocą  lub .
- Nacisnąć , aby potwierdzić ustawienie.
- Nacisnąć przycisk Start , by uruchomić funkcję według ustawionych parametrów.

**INFORMACJE**

W każdej chwili można zmienić temperaturę za pomocą pokrętki wyboru temperatury.

**INFORMACJE**

Maksymalna moc, jaką można wybrać to 600 W.

## Instrukcje bezpieczeństwa

### **BLOKADA URUCHOMIENIA**

Blokadę uruchomienia można włączyć w dowolnym momencie pracy urządzenia.

Aby uruchomić blokadę, należy przez kilka sekund naciskać **OK** do momentu aż zabrmi pojedynczy sygnał dźwiękowy, a na wyświetlaczu pojawi się symbol . Urządzenie zostało zablokowane.

Jeżeli uruchomiono blokadę w momencie gdy piekarnik był wyłączony, urządzenie nie będzie pracować, nawet jeśli ustawiono funkcję grzania.

Jeżeli uruchomiono blokadę uruchomienia podczas pracy urządzenia, zostaną

zablokowane jedynie wyświetlacz / elektroniczny programator oraz przyciski.

W celu odblokowania urządzenia ponownie przez kilka sekund naciskać **OK** do momentu aż zabrmi pojedynczy sygnał dźwiękowy.

### **TRYB DEMO**

Tryb demo wykorzystywany jest w salonach wystawowych, aby zaprezentować klientom działanie urządzenia w poszczególnych funkcjach, lecz bez rozgrzewania bojlera.

Aby uruchomić Tryb demo, należy przez kilka sekund naciskać lub **OK**.

Aby dezaktywować Tryb demo, należy przez kilka sekund naciskać lub **OK**.

## Dane techniczne

### **SPECYFIKACJE**

- Napięcie ..... (patrz tabliczka znamionowa)
- Moc znamionowa ..... 3200 W
- Moc grilla/ maxigrill ..... 1400 W/ 2500W
- Moc mikrofal ..... 1000 W
- Częstotliwość mikrofal ..... 2450 MHz
- Wymiary zewnętrzne (Szer./Wys./Gł.) ..... 455 x 595 x 562 mm
- Wymiary wewnętrzne (Szer./Wys./Gł.) ..... 475 x 365 x 232 mm
- Pojemność ..... 40 l
- Waga ..... 35,9 kg

# Περιεχόμενα

---

Περιγραφή της συσκευής.....	13	Μικροκυματα.....	18
Πίνακας Χειρισμού.....	13	Γρηγορη εναρξη.....	19
Σύμβολα του διακόπτη επιλογής		Αποψυξη με βαση το βαρος .....	19
Λειτουργίας.....	14	Συνδιαστικες λειτουργιες .....	20
Λειτουργίες του φούρνου .....	14	<b>Οδηγίες Ασφαλείας.....</b>	<b>20</b>
Επίπεδα Ισχύος Μικροκυμάτων .....	14	Κλειδωμα ασφαλειας .....	20
Περιγραφή οθόνης.....	15	Ρυθμιση επιδειξης.....	20
Ρυθμιση ωρας .....	16	<b>Τεχνικα χαρακτηριστικα .....</b>	<b>21</b>
Εμφανιση και αποκρυψη του ρολογιου..	16	Προδιαγραφές.....	21
<b>Χρήση του φούρνου .....</b>	<b>16</b>		
Λειτουργιες φουρνου .....	16		
Λειτουργια με χρονοδιακοπτη .....	16		

## Περιγραφή της συσκευής

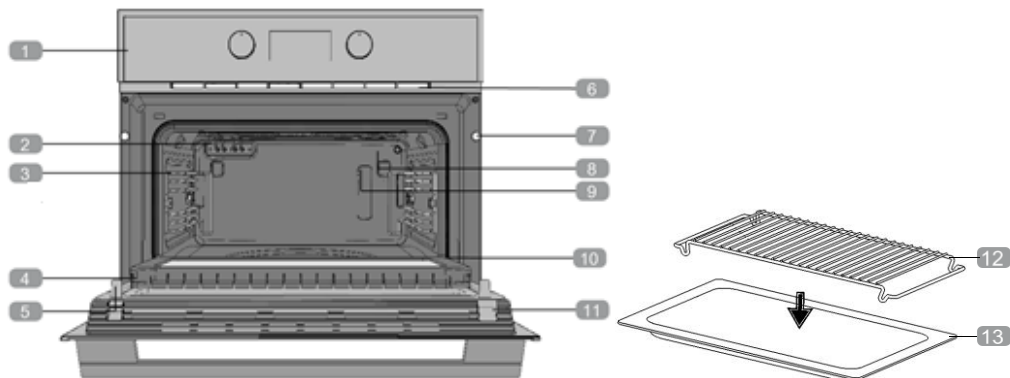

- |          |                     |           |                 |
|----------|---------------------|-----------|-----------------|
| <b>1</b> | Πίνακας χειρισμού   | <b>8</b>  | Λαμπτήρας       |
| <b>2</b> | Αντίσταση γκριλ     | <b>9</b>  | Πίσω πάνελ      |
| <b>3</b> | Στήριγματα ταψιών   | <b>10</b> | Λάστιχο φούρνου |
| <b>4</b> | Μεντεσές            | <b>11</b> | Πόρτα           |
| <b>5</b> | Εσωτερικό κρύσταλλο | <b>12</b> | Σχάρα           |
| <b>6</b> | Έξοδος αέρα ψύξης   | <b>13</b> | Γυάλινο δίσκο   |
| <b>7</b> | Στερέωση στο έπιπλο |           |                 |

## Πίνακας Χειρισμού

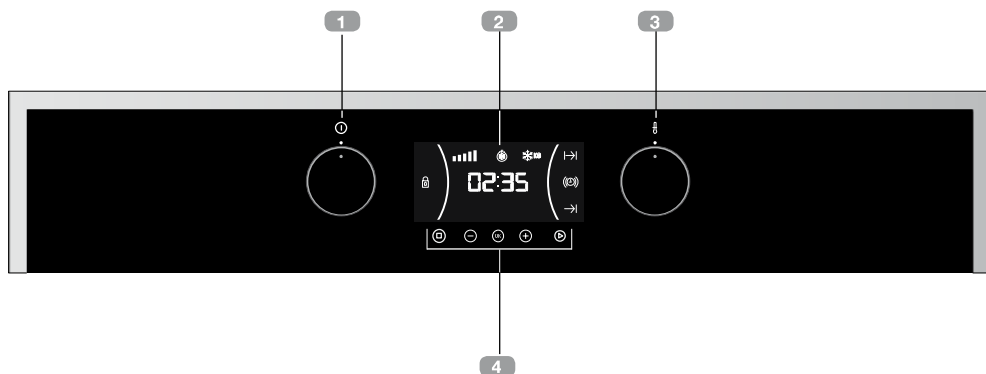

- |          |                                |          |                                 |
|----------|--------------------------------|----------|---------------------------------|
| <b>1</b> | Διακόπτης επιλογής λειτουργίας | <b>3</b> | Διακόπτης επιλογής θερμοκρασίας |
| <b>2</b> | Οθόνη                          | <b>4</b> | Αισθητήρες αφής                 |

# Σύμβολα του διακόπτη επιλογής λειτουργίας



Μοντέλο MLC 844



## Λειτουργίες του φούρνου



### ΠΛΗΡΟΦΟΡΙΕΣ

Για την περιγραφή της χρήσης κάθε λειτουργίας, συμβουλευτείτε τον οδηγό μαγειρέματος που συνοδεύει τον φούρνο σας.



**ΑΠΕΝΕΡΓΟΠΟΙΗΜΕΝΟΣ  
ΦΟΥΡΝΟΣ**



**ΓΚΡΙΑ**



**ΜΙΚΡΟΚΥΜΑΤΑ + ΓΚΡΙΑ**



**ΜΙΚΡΟΚΥΜΑΤΑ**

## Επίπεδα Ισχύος Μικροκυμάτων

Έξοδος Ισχύος Μικροκυμάτων	Τρόφιμα
200	Αργό ξεπάγωμα για ευαίσθητα τρόφιμα. Διατήρηση ζεστού φαγητού.
400	Μαγείρεμα με μικρή θέρμανση. Βράσιμο ρυζιού Γρήγορη απόψυξη, θέρμανση παιδικών τροφών
600	Ζέσταμα και μαγείρεμα τροφίμων
800	Μαγείρεμα λαχανικών και φαγητού. Μαγείρεμα και προσεκτικό ζέσταμα Ζέσταμα και μαγείρεμα μικρών μερίδων φαγητού.
1000	Γρήγορο ζέσταμα υγρών.

## Περιγραφή οθόνης

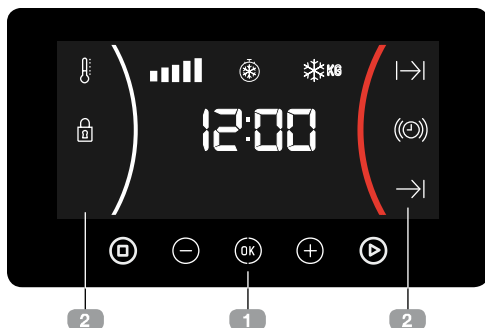

### 1 ΠΛΗΚΤΡΑ

⊖, OK και ⊕ : καθιστούν δυνατό τον προγραμματισμό των λειτουργιών.

▶ : Σας επιτρέπει να ξεκινήσετε τις λειτουργίες μαγειρέματος.

⊞ : Σας επιτρέπει να σταματήσετε τις λειτουργίες μαγειρέματος.

### 2 ΣΥΜΒΟΛΑ

Ⓜ **ΒΟΜΒΗΤΗΣ:** Φωτίζεται όταν επιλεγεί η λειτουργία βομβητή του ρολογιού. Εκπέμπει ένα ηχητικό σήμα με την παρέλευση του χρόνου. Ο φούρνος δεν θα σβήσει όταν λήξει ο χρόνος. Η λειτουργία αυτή μπορεί επίσης να χρησιμοποιηθεί ακόμα και εάν ο φούρνος βρίσκεται σε λειτουργία.

⏪ και ⏩ **ΠΡΟΓΡΑΜΜΑΤΙΣΜΟΣ:** Φωτίζονται ως ένδειξη ότι ο φούρνος έχει προγραμματιστεί (διάρκεια, λήξη ή διάρκεια και λήξη).

- ⏪ **Διάρκεια μαγειρέματος:** Σας δίνει τη δυνατότητα να μαγειρέψετε για ένα καθορισμένο χρονικό διάστημα. Όταν αυτό λήξει, ο φούρνος σβήνει αυτόματα.
- ⏩ **Ωρα λήξης μαγειρέματος:** Το μαγείρεμα διαρκεί μέχρι μια προκαθορισμένη

ώρα και, στη συνέχεια, ο φούρνος σβήνει αυτόματα.

- ⏪ και ⏩ **Διάρκεια και λήξη μαγειρέματος:** Προγραμματισμός της διάρκειας και της ώρας τερματισμού του μαγειρέματος. Με τη λειτουργία αυτή, ο φούρνος θα τεθεί σε λειτουργία αυτόματα και θα μαγειρέψει κατά τη διάρκεια του επιλεγμένου χρονικού διαστήματος (Διάρκεια μαγειρέματος), ενώ θα σβήσει αυτόματα την ώρα που έχετε καθορίσει (Λήξη μαγειρέματος).

Ⓜ **ΚΛΕΙΔΩΜΑ ΑΣΦΑΛΕΙΑΣ:** Αποτελεί ένδειξη ότι τα πλήκτρα αφής είναι κλειδωμένα προς αποφυγή χειρισμού τους από μικρά παιδιά.

### Άλλες λειτουργίες

🌡 **ΘΕΡΜΑΝΣΗ:** Αποτελεί ένδειξη ότι ο φούρνος μεταδίδει θερμότητα στα τρόφιμα.

⌚ **ΞΕΠΑΓΩΜΑ ΜΕ ΒΑΣΗ ΤΟΝ ΧΡΟΝΟ:** Φωτίζεται όταν έχει επιλεγεί η λειτουργία ξεπαγώματος με βάση τον χρόνο.

⚖ **ΞΕΠΑΓΩΜΑ ΜΕ ΒΑΣΗ ΤΟ ΒΑΡΟΣ:** Φωτίζεται όταν έχει επιλεγεί η λειτουργία ξεπαγώματος με βάση το βάρος.



### ΠΡΟΕΙΔΟΠΟΙΗΣΗ

Η ευαισθησία των πλήκτρων αφής προσαρμόζεται διαρκώς στις περιβαλλοντικές συνθήκες. Όταν συνδέετε τον φούρνο στο ρεύμα, φροντίστε ώστε η επιφάνεια του πίνακα χειρισμού να είναι καθαρή και χωρίς εμπόδια.

Αν η οθόνη δεν ανταποκρίνεται σωστά όταν αγγίζετε τα πλήκτρα αφής, θα πρέπει να αποσυνδέσετε τον φούρνο από το ρεύμα και να τον συνδέσετε ξανά μετά από λίγο. Με τον τρόπο αυτό, οι αισθητήρες θα ρυθμιστούν αυτόματα και θα ανταποκριθούν πάλι κατάλληλα όταν τους αγγίξετε.

## ΡΥΘΜΙΣΗ ΩΡΑΣ

- Μόλις συνδέσετε τον φούρνο σας στο ρεύμα, θα παρατηρήσετε ότι στο ρολόι αναβοσβήνει η ένδειξη 12:00.
- Πατήστε  $\ominus$  ή  $\oplus$  για να ρυθμιστούν πρώτα οι ώρες.
- Πατήστε  $\text{OK}$  για να επιβεβαιώσετε ότι έχετε ρυθμίσει τις ώρες.
- Πατήστε  $\ominus$  ή  $\oplus$  για να ρυθμίσετε τα λεπτά.
- Πατήστε  $\text{OK}$  για να επιβεβαιώσετε ότι έχετε ρυθμίσει τα λεπτά.
- Αν θέλετε να αλλάξετε την ώρα, πατήστε  $\ominus$  ή  $\oplus$  ώσπου να αρχίσει η ώρα να αναβοσβήνει. Πατήστε  $\text{OK}$  και ακολουθήστε τα βήματα που περιγράφονται παραπάνω.



### ΠΡΟΕΙΔΟΠΟΙΗΣΗ

Σε περίπτωση διακοπής ρεύματος, οι ρυθμίσεις του ρολογιού θα χαθούν και θα αναβοσβήνει στην οθόνη η ένδειξη 12:00. Προγραμματίστε το ξανά.

## ΕΜΦΑΝΙΣΗ ΚΑΙ ΑΠΟΚΡΥΨΗ ΤΟΥ ΡΟΛΟΓΙΟΥ

- Εάν επιθυμείτε να μην εμφανίζεται το ρολόι, πιάστε για 5 δευτερόλεπτα το πλήκτρο  $\text{□}$ .
- Εάν επιθυμείτε να εμφανιστεί στην οθόνη πάλι το ρολόι, πιάστε για 5 δευτερόλεπτα το πλήκτρο  $\text{□}$ .

## Χρήση του φούρνου

### ΛΕΙΤΟΥΡΓΙΕΣ ΦΟΥΡΝΟΥ

- Αφού ρυθμίσετε την ώρα στο ρολόι, ο φούρνος είναι έτοιμος για χρήση. Επιλέξτε λειτουργία και θερμοκρασία ψησίματος από τους αντίστοιχους διακόπτες.



### ΠΛΗΡΟΦΟΡΙΕΣ

Στα μοντέλα με ηλεκτρονική ρύθμιση θερμοκρασίας, όταν γυρίζετε τον διακόπτη επιλογής εμφανίζεται στην οθόνη η θερμοκρασία.

Αφού επιλεγθεί η θερμοκρασία, θα επιστρέψει αυτόματα στην οθόνη η ένδειξη της ώρας.

- Θα παρατηρήσετε ότι το σύμβολο  $\text{⏰}$  ανάβει κατά τη διάρκεια του μαγειρέματος, ένδειξη ότι μεταφέρεται θερμότητα στο φαγητό. Το σύμβολο αυτό σβήνει όταν ο φούρνος φτάσει στην επιλεγμένη θερμοκρασία.

- Για να σβήσετε τον φούρνο, γυρίστε τους διακόπτες στη θέση  $\circ$ .



### ΠΛΗΡΟΦΟΡΙΕΣ

Όταν ένας κύκλος μαγειρέματος ξεκινά, στην οθόνη του φούρνου θα εμφανίζεται αυτόματα ο συνολικός χρόνος της εξέλιξης του κύκλου, εάν δεν έχει προγραμματιστεί διάρκεια μαγειρέματος ή ώρα ληξης μαγειρέματος.

## ΛΕΙΤΟΥΡΓΙΑ ΜΕ ΧΡΟΝΟΔΙΑΚΟΠΤΗ

### Προγραμματισμός βομβητή

1. Πατήστε  $\ominus$  ή  $\oplus$  ώσπου το σύμβολο  $\text{⏰}$  στην οθόνη να αρχίσει να αναβοσβήνει και μετά πατήστε  $\text{OK}$ . Στην οθόνη θα εμφανιστεί η ένδειξη 0\_00.
2. Επιλέξτε το χρονικό διάστημα μετά την παρέλευση του οποίου θέλετε να ηχήσει η ειδοποίηση πατώντας  $\ominus$  ή  $\oplus$ . Θα



ηχήσουν 2 συνεχόμενοι χαρακτηριστικοί ήχοι ως επιβεβαίωση και θα ξεκινήσει η αντίστροφη μέτρηση από το επιλεγμένο χρονικό διάστημα. Το σύμβολο  $\text{Ⓢ}$  θα αναβοσβήνει αργά.

- Όταν περάσει ο προγραμματισμένος χρόνος, θα ακουστεί ένα ηχητικό σήμα για 90 δευτερόλεπτα και το σύμβολο  $\text{Ⓢ}$  θα αναβοσβήνει γρήγορα.



#### ΣΗΜΕΙΩΣΗ

Με τη λειτουργία του βομβητή ενεργοποιημένη, ο φούρνος δεν θα σβήσει με την παρέλευση του προγραμματισμένου χρόνου.

- Για να διακόψετε την ηχητική ειδοποίηση, πατήστε οποιοδήποτε πλήκτρο. Εκείνη τη στιγμή, το σύμβολο  $\text{Ⓢ}$  θα σβήσει.

Αν θέλετε να αλλάξετε τον χρόνο στον βομβητή, ακολουθήστε πάλι τα προαναφερόμενα βήματα. Όταν μεταβείτε στον χρονοδιακόπτη, θα εμφανιστεί ο υπολειπόμενος χρόνος τον οποίο μπορείτε να τροποποιήσετε.



#### ΣΗΜΕΙΩΣΗ

Με την λειτουργία του βομβητή ενεργοποιημένη, θα εμφανίζεται μόνιμα στην οθόνη, ο υπολειπόμενος χρόνος. Έχοντας προγραμματισμένη αυτή τη λειτουργία, δεν είναι μπορείτε να δείτε την τρέχουσα ώρα ή τον συνολικό προγραμματισμένο χρόνο.

### Προγραμματισμός της διάρκειας μαγειρέματος

- Επιλέξτε λειτουργία και θερμοκρασία μαγειρέματος με τους διακόπτες του φούρνου.
- Πατήστε  $\ominus$  ή  $\oplus$  ώσπου να αρχίσει να αναβοσβήνει στην οθόνη το σύμβολο  $\text{I} \rightarrow$  και μετά πατήστε  $\text{OK}$ . Στην οθόνη θα εμφανιστεί η ένδειξη 0\_00.
- Επιλέξτε το χρονικό διάστημα μετά την παρέλευση του οποίου θέλετε να ηχήσει η ειδοποίηση πατώντας  $\ominus$  ή  $\oplus$ .

- Πατήστε  $\text{OK}$  για να επιβεβαιώσετε. Θα ηχήσουν 2 συνεχόμενοι χαρακτηριστικοί ήχοι ως επιβεβαίωση και θα ξεκινήσει η αντίστροφη μέτρηση από το επιλεγμένο χρονικό διάστημα. Το σύμβολο  $\text{I} \rightarrow$  θα αναβοσβήνει αργά.
- Μόλις παρέλθει η διάρκεια ψησίματος, ο φούρνος θα σβήσει, θα ακουστεί μια ηχητική ειδοποίηση και το σύμβολο  $\text{I} \rightarrow$  θα αναβοσβήνει γρήγορα.
- Πατήστε  $\text{Ⓢ}$  για να σταματήσετε τον συναγεμμό και απενεργοποιήστε το σύμβολο  $\text{I} \rightarrow$ . Ο φούρνος θα ανάψει ξανά.
- Φέρετε τους διακόπτες στη θέση  $\text{Ⓢ}$  για να σβήσετε τον φούρνο.

Μπορείτε να αλλάξετε τον υπολειπόμενο χρόνο μαγειρέματος οποιαδήποτε στιγμή πατώντας  $\ominus$  ή  $\oplus$  ώσπου να αρχίσει να αναβοσβήνει γρήγορα το σύμβολο  $\text{I} \rightarrow$ . Στη συνέχεια, πατήστε  $\text{OK}$  για να αλλάξετε τον χρόνο.

### Ρύθμιση της ώρας λήξης μαγειρέματος

- Επιλέξτε λειτουργία και θερμοκρασία ψησίματος.
- Πατήστε το πλήκτρο  $\ominus$  ή  $\oplus$  ώσπου το σύμβολο  $\text{I} \rightarrow$  στην οθόνη να αρχίσει να αναβοσβήνει και μετά πατήστε  $\text{OK}$ . Στην οθόνη θα εμφανιστεί η ένδειξη την τρέχουσα ώρα.
- Επιλέξτε την ώρα λήξης που θέλετε να ηχήσει η ειδοποίηση πατώντας  $\ominus$  ή  $\oplus$ .
- Πατήστε  $\text{OK}$  για να επιβεβαιώσετε. Θα ηχήσουν 2 συνεχόμενοι χαρακτηριστικοί ήχοι ως επιβεβαίωση και ότι στην οθόνη εμφανίζεται ο επιλεγμένος χρόνος διακοπής της ψησίματος. Το σύμβολο  $\text{I} \rightarrow$  θα αναβοσβήνει αργά.
- Όταν φτάσει η ώρα λήξης του προγράμματος, ο φούρνος θα σβήσει, θα ακουστεί ένα ηχητικό σήμα και το σύμβολο  $\text{I} \rightarrow$  θα αναβοσβήνει γρήγορα.

6. Πατήστε **OK** για να σταματήσετε τον συναγερμό και απενεργοποιήσετε το σύμβολο  $\rightarrow$ . Ο φούρνος θα ανάψει ξανά.
7. Φέρετε τους διακόπτες στη θέση  $\ominus$  για να σβήσετε τον φούρνο.

Μπορείτε να αλλάξετε την ώρα λήξης μαγειρέματος οποιαδήποτε στιγμή πατώντας  $\ominus$  ή  $\oplus$  ώσπου να αρχίσει να αναβοσβήνει γρήγορα το σύμβολο  $\rightarrow$ . Στη συνέχεια, πατήστε **OK** για να αλλάξετε την ώρα.

### Προγραμματισμός Διάρκειας και Λήξης μαγειρέματος

1. Επιλέξτε λειτουργία και θερμοκρασία ψησίματος.
2. Πατήστε  $\ominus$  ή  $\oplus$  ώσπου το σύμβολο  $\rightarrow$  στην οθόνη να αρχίσει να αναβοσβήνει και μετά πατήστε **OK**. Στην οθόνη θα εμφανιστεί η ένδειξη 0\_00.
3. Επιλέξτε διάρκεια μαγειρέματος πατώντας  $\ominus$  ή  $\oplus$ . Στη συνέχεια, θα ακουστούν 2 συνεχόμενοι προειδοποιητικοί ήχοι, θα εμφανιστεί στην οθόνη ο υπολειπόμενος χρόνος μαγειρέματος και το σύμβολο  $\rightarrow$  θα αναβοσβήνει αργά.
4. Πατήστε **OK** για να επιβεβαιώσετε.
5. Πατήστε  $\ominus$  ή  $\oplus$  ώσπου το σύμβολο  $\rightarrow$  στην οθόνη να αρχίσει να αναβοσβήνει και μετά πατήστε **OK**. Στην οθόνη θα εμφανιστεί η ένδειξη την τρέχουσα ώρα.
6. Ρυθμίστε την ώρα λήξης μαγειρέματος πατώντας  $\ominus$  ή  $\oplus$ .
7. Πατήστε **OK** για να επιβεβαιώσετε.
8. Ο φούρνος θα παραμείνει σβησμένος με τα σύμβολα  $\rightarrow$  και  $\rightarrow$  φωτισμένα. Ο φούρνος σας έχει προγραμματιστεί.
9. Όταν φτάσει η ώρα έναρξης του ψησίματος, ο φούρνος θα ανάψει και θα

λειτουργήσει για το διάστημα της προεπιλεγμένης διάρκειας.

10. Κατά τη διάρκεια μαγειρέματος, θα εμφανίζεται ο υπολειπόμενος χρόνος μαγειρέματος και το σύμβολο  $\rightarrow$  θα αναβοσβήνει αργά.
11. Με την έλευση της προγραμματισμένης ώρας τερματισμού, ο φούρνος θα τεθεί εκτός λειτουργίας, θα ηχησει ένα προειδοποιητικό σήμα και το σύμβολο  $\rightarrow$  θα αναβοσβήνει γρήγορα.
12. Πατήστε οποιοδήποτε αισθητήρα για να διακόψετε την ηχητική ειδοποίηση και για να σβήσει το σύμβολο  $\rightarrow$ . Ο φούρνος θα ανάψει ξανά.

13. Φέρετε τους διακόπτες στη θέση  $\ominus$  για να σβήσετε τον φούρνο.



Μπορείτε να αλλάξετε τον υπολειπόμενο χρόνο μαγειρέματος οποιαδήποτε στιγμή πατώντας  $\ominus$  ή  $\oplus$  ώσπου να αρχίσει να αναβοσβήνει γρήγορα το σύμβολο  $\rightarrow$ . Στη συνέχεια, πατήστε **OK** για να αλλάξετε τον χρόνο.

### ΜΙΚΡΟΚΥΜΑΤΑ







1. Επιλέξτε την λειτουργία μικροκυμάτων.
2. Στην οθόνη θα εμφανιστεί η ένδειξη 0\_30 (Γρήγορη έναρξη λειτουργία) από προεπιλογή. Πατήστε  $\ominus$  ή  $\oplus$  μέχρι να εμφανιστεί στην οθόνη το 1\_00.
3. Πατήστε **OK** για να επιβεβαιώσετε.
4. Στην οθόνη θα εμφανιστεί ο εργοστασιακά ρυθμισμένος χρόνος μαγειρέματος. Επιλέξτε τον επιθυμητό χρόνο μαγειρέματος πατώντας  $\ominus$  ή  $\oplus$ .
5. Πατήστε **OK** για να επιβεβαιώσετε.
6. Στην οθόνη θα εμφανιστεί η εργοστασιακά ρυθμισμένη ισχύς. Επιλέξτε την επιθυμητή ισχύ πατώντας  $\ominus$  ή  $\oplus$ .
7. Πατήστε **OK** για να επιβεβαιώσετε.

8. Πατήστε  για να ξεκινήσει η λειτουργία των μικροκυμάτων με τις επιθυμητές παραμέτρους.

### ΓΡΗΓΟΡΗ ΕΝΑΡΞΗ

1. Επιλέξτε την λειτουργία μικροκυμάτων.
2. Πατήστε  και θα ξεκινήσει άμεσα η λειτουργία των μικροκυμάτων στην μέγιστη ισχύ για 30 δευτερόλεπτα.
3. Εάν επιθυμείτε να αυξήσετε την ώρα λειτουργίας, πατήστε ξανά το . Κάθε φορά που πατάτε αυτό το πλήκτρο, η ώρα λειτουργίας θα αυξάνεται κατά 30 δευτερόλεπτα.

### ΑΠΟΨΥΞΗ ΜΕ ΒΑΣΗ ΤΟΝ ΧΡΟΝΟ

1. Επιλέξτε την λειτουργία μικροκυμάτων.
2. Πατήστε  ή  μέχρι να εμφανιστεί στην οθόνη το σύμβολο .
3. Πατήστε  για να επιβεβαιώσετε.
4. Στην οθόνη θα εμφανιστεί ο εργοστασιακά ρυθμισμένος χρόνος για την απόψυξη. Επιλέξτε τον επιθυμητό χρόνο μαγειρέματος πατώντας  ή .
5. Πατήστε  για να ξεκινήσει η λειτουργία απόψυξης με βάση τον χρόνο με τις επιθυμητές παραμέτρους.



#### ΣΗΜΕΙΩΣΗ











Συμβουλευτείτε τον Οδηγό Μαγειρέματος σχετικά με τους χρόνους απόψυξης.



#### ΠΛΗΡΟΦΟΡΙΕΣ

Όταν στην οθόνη εμφανίζεται η λέξη "TURN", ανοίξτε την πόρτα, γυρίστε το φαγητό και πατήστε  για να συνεχίσετε.

### ΑΠΟΨΥΞΗ ΜΕ ΒΑΣΗ ΤΟ ΒΑΡΟΣ

1. Επιλέξτε την λειτουργία μικροκυμάτων.
2. Πατήστε  ή  μέχρι να εμφανιστεί στην οθόνη το σύμβολο  <sup>KG</sup>.
3. Πατήστε  για να επιβεβαιώσετε.
4. Στην οθόνη θα αναβοσβήνει η εργοστασιακά ρυθμισμένη ένδειξη "F01". Επιλέξτε την επιθυμητή επιλογή απόψυξης πατώντας  ή .
5. Πατήστε  για να επιβεβαιώσετε.
6. Στην οθόνη θα αναβοσβήνει το εργοστασιακά ρυθμισμένο βάρος. Επιλέξτε το επιθυμητό βάρος πατώντας  ή .
7. Πατήστε  για να επιβεβαιώσετε.
8. Πατήστε  για να ξεκινήσει η λειτουργία απόψυξης με βάση το βάρος, με τις επιθυμητές παραμέτρους.

Στον πίνακα που ακολουθεί παρατίθενται τα προγράμματα της λειτουργίας απόψυξης με βάση το βάρος, υποδεικνύοντας διαστήματα βάρους και χρόνους απόψυξης και αναμονής (προκειμένου να διασφαλίζεται ομοιόμορφη θερμοκρασία του φαγητού):



Πρόγρ	Τρόφιμο	Βάρος (g)	Χρόνος (λεπτά)	Χρόνος αναμονής (λεπτά)
F01	Κρέας	0.10 – 2.00	2:10 – 43	20 – 30
F02	Πουλερικά	0.10 – 2.50	2:20 – 58	20 – 30
F03	Ψάρι	0.10 – 2.00	2 – 40	20 – 30
F04	Φρούτα	0.10 – 0.50	2:36 – 13	10 – 20
F05	Ψωμί	0.10 – 0.80	2:25 – 19	10 – 20







## ΠΛΗΡΟΦΟΡΙΕΣ

Όταν στην οθόνη εμφανίζεται η λέξη "TURN", ανοίξτε την πόρτα, γυρίστε το φαγητό και πατήστε  για να

### ΣΥΝΔΙΑΣΤΙΚΕΣ ΛΕΙΤΟΥΡΓΙΕΣ

1. Επιλέξτε μία συνδυαστική λειτουργία μικροκυμάτων + συμβατικού φούρνου από τον διακόπτη επιλογής λειτουργίας.
2. Στην οθόνη θα εμφανιστεί ο εργοστασιακά ρυθμισμένος χρόνος μαγειρέματος. Επιλέξτε τον επιθυμητό χρόνο μαγειρέματος πατώντας  ή .
3. Πατήστε  για να επιβεβαιώσετε.
4. Στην οθόνη θα εμφανιστεί η εργοστασιακά ρυθμισμένη ισχύς.

Επιλέξτε την επιθυμητή ισχύ πατώντας  ή .

5. Πατήστε  για να επιβεβαιώσετε.
6. Πατήστε  για να ξεκινήσει η λειτουργία με τις επιθυμητές παραμέτρους.



### ΣΗΜΕΙΩΣΗ

Μπορείτε να αλλάξετε την θερμοκρασία οποιαδήποτε στιγμή, περιστρέφοντας τον διακόπτη επιλογής θερμοκρασίας.





### ΣΗΜΕΙΩΣΗ

Η μέγιστη ισχύς που μπορεί να επιλεγεί είναι 600 W.

## Οδηγίες Ασφαλείας

### ΚΛΕΙΔΩΜΑ ΑΣΦΑΛΕΙΑΣ

Μπορείτε να επιλέξετε αυτή τη λειτουργία οποιαδήποτε στιγμή κατά τη διάρκεια χρήσης του φούρνου σας.

Για να ενεργοποιήσετε τη λειτουργία αυτή, πατήστε το πλήκτρο  για μερικά δευτερόλεπτα έως ότου ακούσετε 1 χαρακτηριστικό ήχο και εμφανιστεί στην οθόνη η ένδειξη . Ο φούρνος είναι τώρα κλειδωμένο.



Αν ενεργοποιήσετε τη λειτουργία κλειδώματος ασφαλείας ενώ ο φούρνος είναι σβησμένος, ο φούρνος δεν θα λειτουργήσει ακόμα και αν επιλέξετε μία λειτουργία μαγειρέματος.



Αν ενεργοποιήσετε τη λειτουργία αυτή ενώ μαγειρεύετε, θα κλειδώσει μόνο την οθόνη και τους αισθητήρες.

Για να απενεργοποιήσετε τη λειτουργία αυτή, πατήστε το πλήκτρο  για μερικά δευτερόλεπτα έως ότου ακούσετε 1 χαρακτηριστικό ήχο.

### ΡΥΘΜΙΣΗ ΕΠΙΔΕΙΞΗΣ

Η ρύθμιση Επίδειξης χρησιμοποιείται σε Εκθεσιακούς χώρους για να δουν οι πελάτες πως λειτουργεί ο φούρνος, καθώς περιγράφει κάθε λειτουργία αλλά δεν υπάρχει ενεργοποίηση των θερμαντικών στοιχείων.

Για ενεργοποίηση της ρύθμιση επίδειξης, πιέστε  και .

Για να απενεργοποιήσετε την ρύθμιση επίδειξης, πιέστε ξανά  και .

# Τεχνικά χαρακτηριστικά

---

## ΠΡΟΔΙΑΓΡΑΦΕΣ

---

- Τάση εναλλασσόμενου ρεύματος .....(βλ. ετικέτα τεχνικών χαρακτηριστικών)
- Απαιτούμενη ισχύς..... 3200 W
- Ισχύς γκριλ/ Μαξι γκριλ ..... 1400 W/ 2500W
- Ισχύς μικροκυμάτων ..... 1000 W
- Συχνότητα μικροκυμάτων ..... 2450 MHz
- Εξωτερικές διαστάσεις (πλάτος x ύψος x βάθος)..... 455 x 595 x 562 mm
- Διαστάσεις θαλάμου (πλάτος x ύψος x βάθος) ..... 475 x 365 x 232 mm
- Χωρητικότητα φούρνου ..... 40 l
- Βάρος ..... 35,9 kg

## Содержание

---

Описание бытового прибора .....	23	Использование таймера .....	26
Панель управления .....	23	Микроволны.....	28
Символы режимов.....	24	Быстрый запуск.....	29
Режимы печи .....	24	Разморозка по времени.....	29
Уровни мощности микроволнового излучения .....	24	Разморозка по весу.....	29
Описание дисплея .....	25	Комбинированный режим.....	30
Установка времени .....	26	<b>Инструкции по технике безопасности 30</b>	
Скрытие и отображение часов.....	26	Защитная блокировка.....	30
Использование печи .....	26	Демонстрационный режим .....	30
Режимы печи.....	26		

## Описание бытового прибора

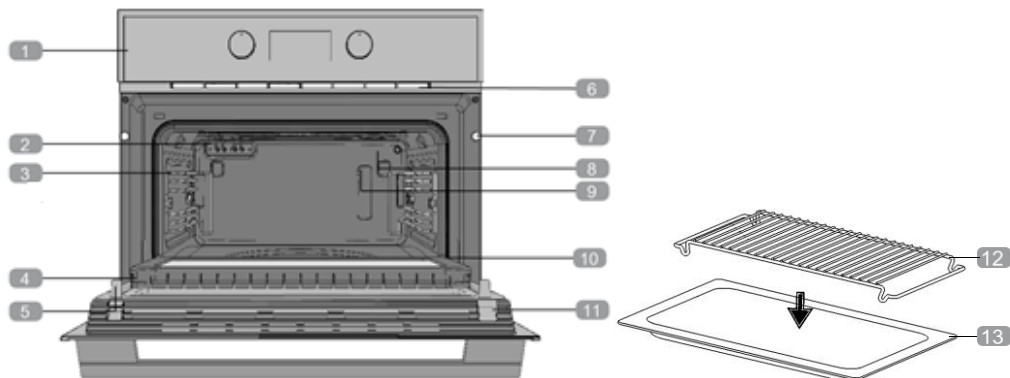

- |          |                                       |           |                   |
|----------|---------------------------------------|-----------|-------------------|
| <b>1</b> | Панель управления                     | <b>8</b>  | Лампа             |
| <b>2</b> | Нагревательный элемент гриля          | <b>9</b>  | Задняя стенка     |
| <b>3</b> | Направляющие для противней            | <b>10</b> | Уплотнитель печи  |
| <b>4</b> | Петля                                 | <b>11</b> | Дверца            |
| <b>5</b> | Внутреннее стекло                     | <b>12</b> | Полка-решетка     |
| <b>6</b> | Отверстие для выхода горячего воздуха | <b>13</b> | Стекланный поднос |
| <b>7</b> | Крепежное отверстие                   |           |                   |

## Панель управления

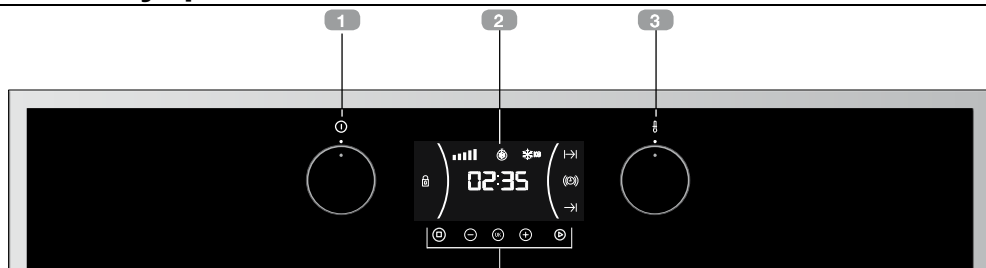

- |          |                        |          |                             |
|----------|------------------------|----------|-----------------------------|
| <b>1</b> | Рукоятка выбора режима | <b>3</b> | Рукоятка выбора температуры |
| <b>2</b> | Дисплей                | <b>4</b> | Сенсорные кнопки            |

# Символы режимов



Модель MLC 844



## Режимы печи



### ИНФОРМАЦИЯ

Рекомендации по использованию каждого из режимов приведены в Руководстве по приготовлению блюд, которое прилагается к вашей печи.



**ОТКЛЮЧЕНИЕ ПЕЧИ**



**ГРИЛЬ**



**МИКРОВОЛНЫ + ГРИЛЬ**



**МИКРОВОЛНЫ**

## Уровни мощности микроволнового излучения

Мощность микроволнового излучения	Продукты
200	Медленная разморозка для нежных продуктов; поддержание блюда горячим
400	Готовка «на малом огне»; варка риса Быстрая разморозка, разогрев детского питания
600	Разогрев и приготовление
800	Приготовление овощей и других продуктов Бережное приготовление и разогрев Разогрев и приготовление небольших порций
1000	Быстрый нагрев жидкостей



## Описание дисплея

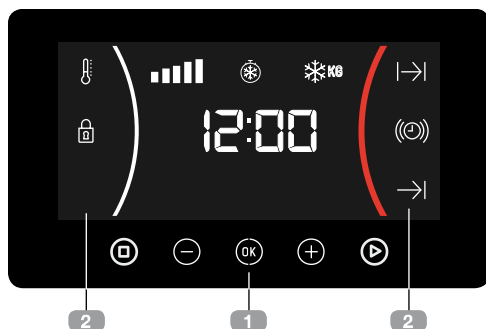

### 1 СЕНСОРНЫЕ КНОПКИ

⊖, OK и ⊕ : для программирования режимов и функций.

▶ : для запуска выбранного режима или функции.

⊠ : для остановки исполняемого режима или функции.

### 2 СИМВОЛЫ

Ⓞ **ТАЙМЕР ОПОВЕЩЕНИЯ:**

Загорается, когда включен таймер. Когда заданное время истечет, раздастся звуковой сигнал. По этому таймеру печь не отключается автоматически, он служит лишь для оповещения. Этот таймер можно использовать и в процессе готовки.

⌂ и → **ПРОГРАММА:** Загорается, когда для печи задана программа (время приготовления, время выключения, либо и то и другое).

- ⌂ **Время приготовления:** Эта функция позволяет задать время приготовления, спустя которое печь автоматически отключится.
- **Время выключения:** Эта функция позволяет задать время, в которое печь автоматически отключится.

- ⌂ и → **Время приготовления и Время выключения:** Вы можете одновременно задать время приготовления и время выключения. Печь автоматически включится в нужное время и будет работать в течение заданного времени приготовления. После этого она автоматически отключится в заданное время выключения.

Ⓛ **ЗАЩИТНАЯ БЛОКИРОВКА:** Означает, что включена функция блокировки сенсорных кнопок для защиты от детей.

### Другие функции

🔥 **НАГРЕВ:** Показывает, что печь работает и передает тепло находящимся в ней продуктам.

❄️ **РАЗМОРОЗКА ПО ВРЕМЕНИ:** Горит, когда выбрана функция разморозки по времени.

❄️ KG **РАЗМОРОЗКА ПО ВЕСУ:** Горит, когда выбрана функция разморозки по весу.



### ПРЕДУПРЕЖДЕНИЕ

Чувствительность сенсорных кнопок автоматически подстраивается к условиям окружающей среды. Перед включением печи в сеть убедитесь, что поверхность панели управления чистая, без пятен и прилипших крошек. Если дисплей неправильно реагирует на нажатия сенсорных кнопок, то отключите печь от электросети, подождите минуту и вновь подключите ее. После такого перезапуска произойдет автоматическая перекалибровка сенсоров, и они снова будут правильно реагировать на прикосновения.

## УСТАНОВКА ВРЕМЕНИ

- При подключении печи к электросети на дисплее появляется мигающая индикация 12:00.
- Задайте часы нажатиями кнопок  $\ominus$  и  $\oplus$ .
- Для подтверждения нажмите  $\text{OK}$ .
- Задайте минуты нажатиями кнопок  $\ominus$  и  $\oplus$ .
- Для подтверждения нажмите  $\text{OK}$ .
- Если вы хотите изменить текущее время, то нажимайте кнопку  $\ominus$  или  $\oplus$ , пока время не начнет мигать.

## Использование печи

### РЕЖИМЫ ПЕЧИ

- После настройки текущего времени печь готова к работе. Выберите желаемый режим и температуру с помощью соответствующих рукояток.



#### ИНФОРМАЦИЯ

В моделях с электронным управлением температурой при повороте рукоятки на дисплее отображается выбранная температура.

После окончательного выбора температуры на дисплее вновь отобразится текущее время.

- Во время приготовления блюда на дисплее отображается символ , показывающий, что печь работает и передает тепло находящимся в ней продуктам. После достижения заданной температуры этот символ пропадает.
- Переведите рукоятки в положение  $\text{O}$  для выключения печи.

Нажмите  $\text{OK}$  и установите время, как было описано выше.



#### ПРЕДУПРЕЖДЕНИЕ

В случае сбоя питания настройки текущего времени пропадут, и снова появится мигающая индикация 12:00. Задайте текущее время, как было описано выше.

### СКРЫТИЕ И ОТОБРАЖЕНИЕ ЧАСОВ

- Для того, чтобы текущее время больше не отображалось, удерживайте кнопку  $\text{O}$  нажатой 5 секунд.
- Для того, чтобы вернуть отображение текущего времени, удерживайте кнопку  $\text{O}$  нажатой 5 секунд.



#### ИНФОРМАЦИЯ

Если не задано время приготовления или выключения, то при запуске цикла приготовления печь автоматически покажет общее время выполнения цикла.

### ИСПОЛЬЗОВАНИЕ ТАЙМЕРА

#### Программирование таймера оповещения

1. Нажимайте кнопки  $\ominus$  и  $\oplus$ , пока на дисплее не появится мигающий символ  $\text{O}$ . Затем нажмите кнопку  $\text{OK}$ . На дисплее отобразится индикация «0\_00».
2. С помощью кнопок  $\ominus$  и  $\oplus$  выберите время, спустя которое должен прозвучать сигнал. Вы услышите двойной звуковой сигнал, означающий, что таймер оповещения включен, а на дисплее начнется обратный отсчет времени. Символ  $\text{O}$  будет медленно мигать.





3. По истечении заданного времени на 90 секунд включится звуковой сигнал, а символ  будет быстро мигать.



#### ПРИМЕЧАНИЕ

При срабатывании таймера оповещения печь не отключается.

4. Для выключения звукового сигнала коснитесь любой кнопки. Символ  погаснет.







Если нужно изменить время таймера оповещения, то нажимайте кнопки  и , пока символ  не начнет мигать (при этом индикация времени не должна мигать). Затем нажмите  и повторите указанные шаги. При переходе к управлению таймером отобразится оставшееся время, которое можно будет изменить.





#### ПРИМЕЧАНИЕ



При использовании таймера оповещения на дисплее постоянно отображается время, оставшееся до оповещения. В данном режиме нельзя посмотреть ни текущее время, ни запрограммированное время приготовления.

### Программирование времени приготовления



1. С помощью соответствующих рукояток выберите режим и температуру приготовления.
2. Нажимайте кнопки  и , пока символ  на дисплее не начнет мигать, затем нажмите . На дисплее появится индикация «0\_00».
3. С помощью кнопок  и .
4. Для выбора функции нажмите . Выберите время, спустя которое

должен прозвучать сигнал. Вы услышите двойной звуковой сигнал, означающий, что таймер включен, а на дисплее начнется обратный отсчет времени. Символ  будет медленно мигать.

5. По истечении заданного времени печь автоматически отключится, прозвучит сигнал, а символ  будет мигать.









6. Нажмите кнопку  чтобы отключить звуковой сигнал и символ . Печь снова включится.

7. Переведите рукоятки в положение  для выключения печи.



Вы можете в любое время изменить оставшееся время приготовления. Для этого нажимайте кнопки  и  пока символ  не начнет быстро мигать.

Нажмите , чтобы изменить время.

### Программирование времени выключения





1. Выберите режим приготовления и температуру.
2. Нажимайте кнопки  и , пока символ  на дисплее не начнет мигать, затем нажмите . На дисплее появится индикация текущего время.
3. С помощью кнопок  и  выберите время, спустя которое должен прозвучать сигнал.
4. Для выбора функции нажмите . Вы услышите двойной звуковой сигнал, означающий, что таймер включен, и на дисплее появится время остановки приготовления. Символ  будет медленно мигать.
5. После завершения цикла печь автоматически отключится, прозвучит

сигнал, а символ  $\rightarrow|$  будет быстро мигать.

- Нажмите кнопку , чтобы отключить звуковой сигнал и символ  $\rightarrow|$ . Печь снова включится.
- Переведите рукоятки в положение  для выключения печи.

Вы можете в любое время изменить оставшееся время приготовления. Для этого нажимайте кнопки  $\ominus$  и  $\oplus$ , пока символ  $\rightarrow|$  не начнет быстро мигать. Нажмите , чтобы изменить время.

### Программирование времени приготовления и времени выключения

- Выберите режим приготовления и температуру.
- Нажимайте кнопки  $\ominus$  и  $\oplus$  пока символ  $\rightarrow|$  на дисплее не начнет мигать, затем нажмите . На дисплее появится индикация «0\_00».
- Выберите время приготовления с помощью кнопок  $\ominus$  и  $\oplus$ . Вы услышите двойной звуковой сигнал, а на дисплее начнется обратный отсчет времени и появится мигающий символ  $\rightarrow|$ .
- Для выбора функции нажмите .
- Нажимайте кнопки  $\ominus$  и  $\oplus$ , пока символ  $\rightarrow|$  на дисплее не начнет мигать, затем нажмите . На дисплее появится индикация текущего времени.
- Выберите время завершения приготовления с помощью кнопок  $\ominus$  и  $\oplus$ .
- Для выбора функции нажмите .
- Печь останется выключенной, а на дисплее будут отображаться символы



$\rightarrow|$  и  $\rightarrow|$ . Программирование печи завершено.

- Когда наступит расчетное время начала приготовления, печь автоматически включится и будет работать в течение заданного времени приготовления.
- В это время на дисплее будет отображаться оставшееся время приготовления, а символ  $\rightarrow|$  будет мигать.
- По истечении заданного времени приготовления печь автоматически отключится, прозвучит сигнал, а символ  $\rightarrow|$  будет мигать.
- Нажмите любую кнопку, чтобы отключить звуковой сигнал и символ  $\rightarrow|$ . Печь снова включится.
- Переведите рукоятки в положение  для выключения печи.

Вы можете в любое время изменить оставшееся время приготовления. Для этого нажимайте кнопки  $\ominus$  и  $\oplus$  пока символ  $\rightarrow|$  не начнет быстро мигать.



Нажмите , чтобы изменить время.

### МИКРОВОЛНЫ







- Выберите микроволновый режим.
- По умолчанию на дисплее будет отображаться время 00:30 (функция быстрого запуска). Нажимайте кнопки  $\ominus$  и  $\oplus$ , пока на дисплее не появится индикация 1:00.
- Для подтверждения нажмите .
- На дисплее появится время приготовления по умолчанию. Выберите желаемое время приготовления с помощью кнопок  $\ominus$  и  $\oplus$ .
- Для подтверждения нажмите .
- На дисплее появится уровень мощности по умолчанию. Выберите желаемый уровень мощности с помощью кнопок  $\ominus$  и  $\oplus$ .
- Для подтверждения нажмите .

8. Нажмите  для запуска приготовления в микроволновом режиме с выбранными параметрами.

### БЫСТРЫЙ ЗАПУСК

1. Выберите микроволновый режим.
2. Нажмите кнопку ; сразу же начнется приготовление в режиме микроволн на максимальной мощности в течение 30 секунд.
3. Если нужно увеличить время приготовления, то еще раз нажмите . Каждым нажатием данной кнопки время увеличивается на 30 секунд.

### РАЗМОРОЗКА ПО ВРЕМЕНИ

1. Выберите микроволновый режим.
2. Нажимайте кнопки  и  пока на дисплее не появится символ .
3. Для выбора функции нажмите .
4. На дисплее появится время разморозки по умолчанию. Выберите желаемое время приготовления с помощью кнопок  и .
5. Нажмите  для запуска разморозки по времени с выбранными параметрами.



#### ПРИМЕЧАНИЕ

Рекомендации относительно времени разморозки приведены в Руководстве по приготовлению блюд.













#### ИНФОРМАЦИЯ

Если на дисплее появится надпись «Turn», откройте дверцу. Переверните размораживаемый продукт и нажмите

 для продолжения.

### РАЗМОРОЗКА ПО ВЕСУ

1. Выберите микроволновый режим.
2. Нажимайте кнопки  и  пока на дисплее не появится символ  кг.
3. Для выбора функции нажмите .
4. На дисплее появится мигающая надпись «F01», соответствующая продукту по умолчанию. Выберите нужный продукт нажатиями кнопок  и .
5. Для подтверждения нажмите .
6. На дисплее появится мигающее число, соответствующее весу продукта по умолчанию. Выберите желаемый вес с помощью кнопок  и .
7. Для подтверждения нажмите .
8. Нажмите  для запуска разморозки по весу с выбранными параметрами.

В таблице ниже перечислены программы разморозки по весу с допустимыми диапазонами веса продуктов, а также с временем разморозки и последующей выдержки (выдержка требуется, чтобы выровнялась температура размороженного продукта):



Программа	Продукт	Вес (кг)	Время (минуты)	Время выдержки (мин.)
F01	Мясо	0.10 – 2.00	2:10 – 43	20 – 30
F02	Птица	0.10 – 2.50	2:20 – 58	20 – 30
F03	Рыба	0.10 – 2.00	2 – 40	20 – 30
F04	Фрукты	0.10 – 0.50	2:36 – 13	10 – 20
F05	Хлеб	0.10 – 0.80	2:25 – 19	10 – 20







## ИНФОРМАЦИЯ

Когда на дисплее появится надпись «Turn», откройте дверцу, переверните продукт и нажмите  для продолжения.

## КОМБИНИРОВАННЫЙ РЕЖИМ

1. С помощью соответствующей рукоятки выберите комбинированный режим «микроволны + конвекция».
2. На дисплее появится время приготовления по умолчанию. Выберите желаемое время приготовления с помощью кнопок  и .
3. Для подтверждения нажмите .
4. На дисплее появится уровень мощности по умолчанию. Выберите

желаемую мощность нажатиями кнопок  и .

5. Для подтверждения нажмите .
6. Нажмите  для запуска приготовления с выбранными параметрами.



## ПРИМЕЧАНИЕ

Вы можете в любое время изменить температуру  поворотом соответствующей рукоятки.





## ПРИМЕЧАНИЕ

В этом режиме можно выбрать мощность до 600 Вт.

## Инструкции по технике безопасности

### ЗАЩИТНАЯ БЛОКИРОВКА

Вы можете включить эту функцию в любой момент во время использования печи.

Для включения блокировки удерживайте кнопку  нажатой в течение нескольких секунд, пока не раздастся звуковой сигнал, а на дисплее не появится символ . Печь заблокирована.

Если вы заблокируете выключенную печь, то она не включится даже после выбора режима приготовления.

Если вы заблокируете печь во время ее работы, то будут заблокированы только дисплей и сенсорные кнопки.



Для отключения блокировки удерживайте кнопку  нажатой в течение нескольких

секунд, пока не раздастся звуковой сигнал.

### ДЕМОНСТРАЦИОННЫЙ РЕЖИМ

Демонстрационный режим используется в выставочных залах, чтобы покупатели видели, что каждая функция печи работает как описано, но без включения нагрева или микроволн.

Для включения демонстрационного режима нажмите кнопки  и .

Для отключения демонстрационного режима снова нажмите кнопки  и .

Знак обращения в Таможенном Союзе											
Коэффициент полезного действия	51%										
Страна, где сделан продукт	Португалия										
Наименование производителя	Teika Industrial, S.A.										
Адрес производителя	Cajo, 17, - 39011 Santander, Spain										
Наименование уполномоченного изготовителем лица (импортёра) в России	ООО «Тека Рус»										
Адрес импортёра в России	Юридический адрес: 121087, Москва, Баркляя ул., д.6 стр.3 офис 402 Почтовый адрес: 121170, Москва, ул.Неверовского, д.9, офис 30-31, тел.+7(495)64-500-64, info@tekarus.ru										
Наименование импортёра в Беларуси	ООО «Жемчужина кухни»										
Адрес импортёра в Беларуси	220034, г. Минск, Змитрока Бядули ул., д.3, ком.7 Тел. +375(17) 290-91-10; тел./факс +375 (17) 290-91-20, info@bft.by										
Наименование импортёра в Казахстане	ТОО «Альфа Сток»										
Адрес импортёра в Казахстане	050009, г. Алматы, пр.Абая, д.155, оф.24, тел. +7 (727) 320-11-20										
Дата производства	Указана на наклейке с серийным номером духового шкафа										
S-No:	1	2	3	4	5	6	7	8	9	10	11
			Г	Г	Г	Д	С	С	С	С	С
		Год производства		Месяц производства		День производства		Серийный номер			
Обозначения для месяца производства (5) указаны в таблице:											
Янв	Февр	Март	Апр	Май	Июнь	Июль	Авг	Сент	Окт	Ноя	Дек
1	2	3	4	5	6	7	8	9	А	В	С

Обозначения дня производства (6) указаны в таблице:

День 1=1	День 2=2	День 3=3	День 4=4	День 5=5	День 6=6	День 7=7
День 8=8	День 9=9	День 10=A	День 11=B	День 12=C	День 13=D	День 14=E
День 15=F	День 16=G	День 17=H	День 18=J	День 19=K	День 20=L	День 21=M
День 22=N	День 23=P	День 24=Q	День 25=R	День 26=S	День 27=T	День 28=U
День 29=V	День 30=W	День 31=X				

Цвет	Черный/ Серый камень
Напряжение переменного тока	220-240В / 50 Гц
Потребляемая мощность	3200 Вт
Гриль	1400 Вт
Выходная микроволновая мощность	1800 Вт
Микроволновая частота	2450 МГц
Внутренняя подсветка	25 Вт
Охлаждающий вентилятор	35 Вт
Длина соединительного кабеля	100 см
Внешние габариты (Ш x В x Т)	595 × 455 × 562 мм
Размеры камеры (Ш x В x Т)	475 x 230 x 400 мм
Объём камеры печи	44 л
Вес	33 кг
Число режимов	3
Хромированная решётка	1
Прямоугольный стеклянный лоток	1

После распаковки микроволновой печи проверьте, не была ли она повреждена во время транспортировки, и убедитесь в том, что дверца закрывается должным образом. В случае возникновения каких-либо вопросов обратитесь к продавцу или в сервисный центр.

Для утилизации оборудования обратитесь в специализированный сервисный центр.



# İçindekiler

<b>Cihaz tanımı.....</b>	<b>34</b>	Hızlı başlatma .....	39
<b>Kontrol paneli.....</b>	<b>34</b>	Zamana göre buz çözme .....	39
<b>Fonksiyon seçme düğmesinin sembolleri.....</b>	<b>35</b>	Ağırlığa göre buz çözme.....	40
<b>Fırın Fonksiyonları.....</b>	<b>35</b>	Kombine fonksiyonlar .....	40
<b>Mikrodalga Güç Seviyeleri .....</b>	<b>35</b>	<b>Güvenlik Talimatları .....</b>	<b>41</b>
<b>Ekrana ilişkin açıklamalar .....</b>	<b>36</b>	Emniyet kilidi.....	41
Saatin ayarlanması.....	36	Showroom modu.....	41
Saatin gizlenmesi ve yeniden .....	37	<b>Teknik özellikler .....</b>	<b>41</b>
<b>Fırın kullanımı .....</b>	<b>37</b>	Özellikler.....	41
Fırın fonksiyonları.....	37		
Fırın zamanlayıcısının çalıştırılması .....	37		
Mikrodalga.....	39		

## Cihaz tanımı

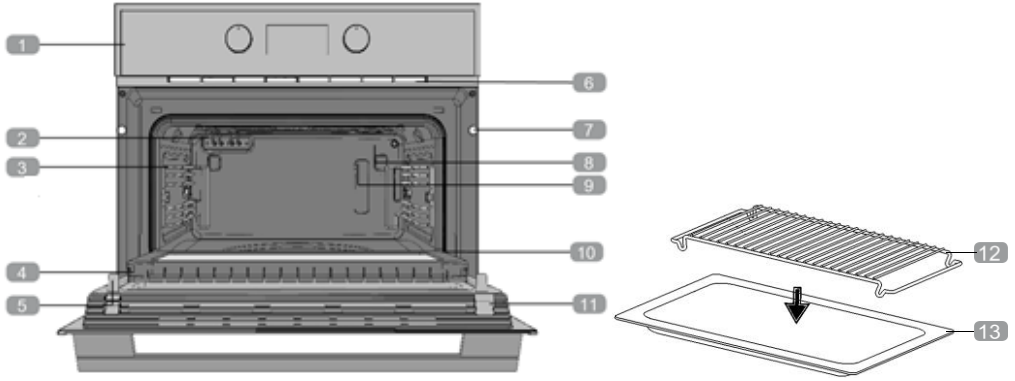

- |   |                         |    |                  |
|---|-------------------------|----|------------------|
| 1 | Kontrol paneli          | 8  | Ampul            |
| 2 | Izgara elemanı          | 9  | Ara Duvar Paneli |
| 3 | Tepsi destek elemanları | 10 | Fırın Contası    |
| 4 | Menteşe                 | 11 | Kapak            |
| 5 | İç Cam                  | 12 | Izgara rafı      |
| 6 | Hava soğutma çıkışı     | 13 | Cam tepsi        |
| 7 | Ünite montajı           |    |                  |

## Kontrol paneli

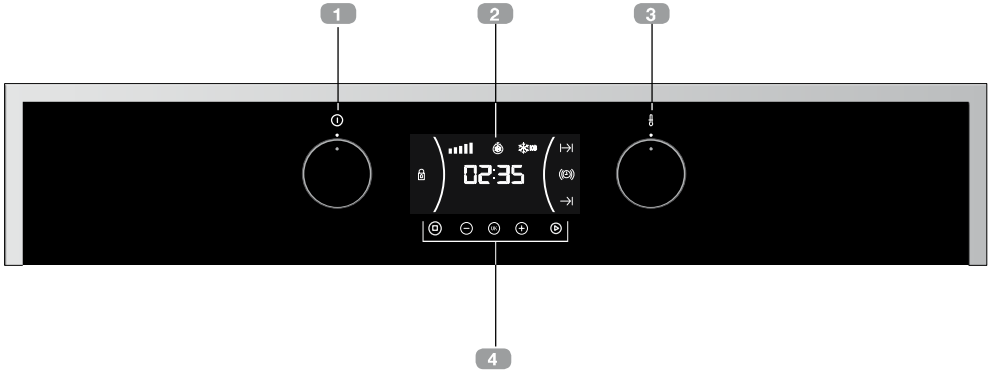

- |   |                           |   |                          |
|---|---------------------------|---|--------------------------|
| 1 | Fonksiyon kontrol kadranı | 3 | Sıcaklık kontrol kadranı |
| 2 | Ekran                     | 4 | Dokunmatik tuşlar        |

## Fonksiyon seçme düğmesinin sembolleri



MLC 844 Model



## Fırın Fonksiyonları



### BİLGİ

Özelliklerin her birinin nasıl kullanılacağına ilişkin açıklamalar için, fırınınluzla birlikte verilen pişirme kılavuzuna bakın.



**FIRININ KAPATILMASI**



**IZGARA**



**MİKRODALGA + IZGARA**



**MİKRODALGA**

## Mikrodalga Güç Seviyeleri

Mikrodalga güç çıkışı	Yiyecekler
200	Hassas yiyecekler için yavaş buz çözme; yiyecekleri sıcak tutma
400	Az ısı ile pişirme; pirincin haşlanması Hızlı buz giderme, bebek maması ısıtma
600	Yiyeceğin ısıtılması ve pişirilmesi
800	Sebze ve yiyecek pişirme Dikkatli bir şekilde pişirme ve ısıtma, Yiyeceklerin küçük porsiyonlarda ısıtılması ve pişirilmesi
1000	Sıvıların hızlı bir şekilde ısıtılması

# Ekranla İlişkin Açıklamalar

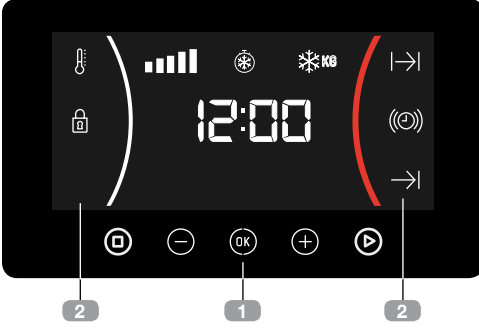

## 1 TUŞLAR

⊖, OK ve ⊕ : Fonksiyonları programlamanıza imkan tanır.

▶ : Pişirme fonksiyonlarını başlatmanıza imkan tanır.

⊞ : Pişirme fonksiyonlarını durdurmanıza imkan tanır.

## 2 SEMBOLLER

Ⓢ **UYARI ZAMANLAYICI:** Saat/zamanlayıcı seçildiğinde yanar. Süre dolduğunda akustik bir sinyal verir. Fırın zamanlayıcı süresinin sonunda kapanmaz. Bu fonksiyon ayrıca fırın pişirme işlemi uygularken de kullanılabilir.

⌄ ve ⌄ **PROGRAMLAMA:** Fırının programlandığını (pişirme süresi, durma süresi veya toplamı) belirtmek için yanar.

- ⌄ **Pişirme Süresi:** Bu program pişirme süresini programlamanıza izin verir, bundan sonra fırın otomatik olarak kapanır.
- ⌄ **Pişirme Durdurma Süresi:** Bu program pişirme işleminin durmasını istediğiniz zamanı programlamanıza imkan sağlar, bundan sonra fırın otomatik olarak kapanacaktır.
- ⌄ ve ⌄ **Pişirme Süresi ve Pişirme Durdurma Süresi:** Bu ayar pişirme süresini ve pişirme durdurma süresini

programlamanıza imkan tanır. Fırın ayarlanan zamanda otomatik olarak açılır ve seçilen pişirme süresi boyunca çalışır (Pişirme Süresi). Daha sonra, belirtilen zamanda otomatik olarak kapanır (Pişirme Durdurma Süresi).

🔒 **EMNİYET KİLİDİ:** Dokunmatik tuşların engellendiğini, küçük çocuklar tarafından değiştirilemeyeceğini belirtir.

## Diğer fonksiyonlar

🔥 **ISITMA:** Fırının yiyeceği ısıttığını belirtir.

❄️ **ZAMANA GÖRE BUZ ÇÖZME:** Zamana göre buz çözme fonksiyonu etkinken ışık yanar.

❄️ KG **AĞIRLIĞA GÖRE BUZ ÇÖZME:** Ağırlığa göre buz çözme fonksiyonu etkinken ışık yanar.

## ⚠️ UYARI

Tuş hassasiyeti ilgili çevre koşullarına göre değişiklik gösterir. Fırını çalıştırmadan önce kontrol paneli yüzeyinin temiz olduğundan ve üzerinde herhangi bir nesne bulunmadığından emin olun.

Tuşlara dokunduğunuzda ekran doğru şekilde yanıt vermiyorsa birkaç dakikalığına fişi prizden çekin ve sonra tekrar takın. Bu, sensörlerin otomatik olarak ayarlanmasını ve parmak ucu kontrolüne tekrardan cevap vermelerini sağlar.

## SAATİN AYARLANMASI

- Fırının fişini prize taktığınızda saat göstergesinin 12:00 şeklinde yanıp söndüğünü göreceksiniz.
- ⊖ veya ⊕ tuşuna basarak saati ayarlayın

- **OK** tuşuna basarak saat ayarını onaylayın.
- **-** veya **+** tuşuna bakarak dakika ayarını yapın.
- **OK** tuşuna basarak dakika ayarını onaylayın.
- Saati değiştirmek istemeniz durumunda, saat göstergesi tekrardan yanıp sönece kadar **-** veya **+** tuşuna basın. **OK** tuşuna basın ve bir önceki adımlarda belirtilen talimatları uygulayın.



### UYARI

Elektrik kesintisi durumunda, saat ayarları silinecektir ve saat göstergesi 12:00 şeklinde yanıp sönecektir. Saati sıfırlayın ve yeniden programlayın.

### SAATİN GİZLENMESİ VE YENİDEN GÖSTERİLMESİ

- Saati gizlemek için **OK** tuşuna 5 saniye boyunca basın.
- Saati tekrardan göstermek için **OK** tuşuna 5 saniye boyunca basın.

## Fırın kullanımı

### FIRIN FONKSİYONLARI



- Saati ayarladıktan sonra fırın kullanıma hazır hale gelecektir. Fonksiyon seçme kadranı ile bir pişirme fonksiyonu ve sıcaklık kontrol kadranı ile sıcaklık seçin.



### BİLGİ

Elektronik sıcaklık kontrolü bulunan modellerde, seçici anahtar çevrildiğinde, ekranda sıcaklık değeri görüntülenecektir.

Sıcaklık seçildikten sonra saat otomatik olarak ekranda yeniden belirecektir.

- Yiyeceğin ısıtıldığını belirten  sembolünün pişirme işlemi sırasında yandığını fark edeceksiniz. Bu sembol, seçilen sıcaklık değerine ulaşıldığında kaybolur.
- Fırını kapatmak için kontrol ayarını  konumuna getirin.





### BİLGİ

Bir pişirme işlemi başladığında, pişirme süresi veya pişirme durdurma süresi ayarlanmadıysa, fırın işlem ilerleyişine ait toplam süreyi otomatik olarak görüntüler.

### FIRINZAMANLAYICISININ ÇALIŞTIRILMASI

#### Sesli alarmin programlanması

1. Ekranda  sembolü yanıp sönmeye başlayana kadar **-** veya **+** tuşuna dokunun, daha sonra **OK** tuşuna basın, ekranda "0\_00" göstergesi belirecektir.
2. **-** veya **+** tuşuna basarak sesli alarmin çalışmasını istediğiniz süreyi ayarlayın. 2 "bip" sesi duyacaksınız, söz konusu ses sürenin ayarlandığını onaylar ve saat seçilen zamandan geriye saymaya başlayacaktır.  sembolü yavaş bir şekilde yanıp sönecektir.
3. Süre dolduğunda, 90 saniye boyunca sesli bir sinyal duyulur ve  sembolü hızlıca yanıp söner.



### NOT

Sesli Alarm fonksiyonu etkinken fırın süre dolduğunda kapanmayacaktır.

4. Alarımı durdurmak için herhangi bir tuşa basın.  sembolü kaybolacaktır.

Sesli alarmın süresini değiştirmek isterseniz, (⊖) yanıp sönmeye ve saat göstergesi sabitlenene kadar ⊖ veya ⊕ tuşuna basın; daha sonra (OK) tuşuna basın ve gösterilen adımları tekrarlayın. Zamanlayıcı kontrolü girildikten sonra kalan süre ekranda belirecektir ve ilgili süreyi ayarlayabileceksiniz.



### NOT

Sesli Alarm fonksiyonu etkinken kalan süre ekranda devamlı olarak gösterilecektir. Bu programlanmış fonksiyonla, zaman veya toplam programlanmış pişirme süresini görüntülemek mümkün değildir.

### Pişirme süresinin programlanması

1. Fırın komut tuşlarını kullanarak bir fonksiyon ve pişirme sıcaklığı seçin.
2. Ekranda |→| sembolü yanıp sönmeye başlayana kadar ⊖ veya ⊕ tuşuna basın, daha sonra (OK) tuşuna basın. Ekranda "0\_00" göstergesi belirecektir.
3. ⊖ veya ⊕ tuşuna basarak sesli alarmın çalışmasını istediğiniz süreyi ayarlayın.
4. İlgili seçeneği belirlemek için (OK) tuşuna basın. 2 "bip" sesi duyacaksınız, söz konusu ses sürenin ayarlandığını onaylar ve saat seçilen zamandan geriye saymaya başlayacaktır. |→| sembolü yavaş bir şekilde yanıp sönecektir.
5. Pişirme süresi dolduğunda, fırın kapanacak, alarm duyulacak ve |→| sembolü yanıp sönecektir.
6. Alarmı durdurmak ve |→| sembolünü kapatmak için (⊖) tuşuna basın. Fırın tekrar açılacaktır.
7. Fırını kapatmak için kontrol ayarını (⊖) konumuna getirin.

|→| sembolü hızlıca yanıp sönmeye başlayana kadar ⊖ veya ⊕ tuşuna basarak kalan süreyi dilediğiniz zaman değiştirebilirsiniz. Süreyi değiştirmek için (OK) tuşuna basın.

### Pişirme Durdurma Süresinin ayarlanması

1. Pişirme fonksiyonunu ve sıcaklık değerini seçin.
2. Ekranda |→| sembolü yanıp sönmeye başlayana kadar ⊖ veya ⊕ tuşuna basın, daha sonra (OK) tuşuna basın. Mevcut süre ekranda belirecektir.
3. ⊖ veya ⊕ tuşuna basarak sesli alarmın çalışmasını istediğiniz süreyi ayarlayın.
4. Onaylamak için (OK) tuşuna basın. 2 "bip" sesi duyacaksınız, söz konusu ses sürenin ayarlandığını onaylar ve seçilen pişirme durdurma süresi ekranda görüntülenir. |→| sembolü yavaş bir şekilde yanıp sönecektir.
5. İşlem döngüsü tamamlandığında, fırın kendini kapatacak, alarm sesi duyulacak ve |→| sembolü hızlıca yanıp sönecektir.
6. Alarmı durdurmak ve |→| sembolünü kapatmak için (⊖) tuşuna basın. Fırın tekrar açılacaktır.
7. Fırını kapatmak için kontrol ayarını (⊖) konumuna getirin.

|→| sembolü hızlıca yanıp sönmeye başlayana kadar ⊖ veya ⊕ tuşuna basarak kalan süreyi dilediğiniz zaman değiştirebilirsiniz. Süreyi değiştirmek için (OK) tuşuna basın.

### Pişirme Süresi ve Pişirme Durdurma Süresinin Programlanması

1. Pişirme fonksiyonunu ve sıcaklık değerini seçin.
2. Ekranda |→| sembolü yanıp sönmeye başlayana kadar ⊖ veya ⊕ tuşuna basın, daha sonra (OK) tuşuna basın. Ekranda "0\_00" göstergesi belirecektir.

3.  $\ominus$  veya  $\oplus$  tuşuna basarak pişirme süresini seçin. 2 “bip” sesi duyacaksınız, kalan süre ekranda görüntülenecek ve  $\rightarrow|$  sembolü yanıp sönmeye başlayacaktır.
4. İlgili seçeneği belirlemek için  $\text{OK}$  tuşuna basın.
5. Ekranda  $\rightarrow|$  sembolü yanıp sönmeye başlayana kadar  $\ominus$  veya  $\oplus$  tuşuna basın, daha sonra  $\text{OK}$  tuşuna basın. Mevcut süre ekranda belirecektir.
6.  $\ominus$  veya  $\oplus$  tuşuna basarak pişirme sonlandırma süresini seçin.
7. İlgili seçeneği belirlemek için  $\text{OK}$  tuşuna basın.
8.  $\rightarrow|$  ve  $\rightarrow|$  sembolleri yanarken fırın çalışmayacaktır. Fırın şimdi programlandı.
9. Pişirme işlemine başlanacağı zaman fırın açılacak ve programlanan süre boyunca çalışacaktır.
10. Pişirme işlemi sırasında kalan pişirme süresi ekranda görüntülenecek ve  $\rightarrow|$  sembolü yanıp sönecektir.
11. Pişirme süresi dolduğunda, fırın kapanacak, sesli alarm duyulacak ve  $\rightarrow|$  sembolü yanıp sönecektir.
12. Sesli alarmı durdurmak ve  $\rightarrow|$  sembolünü kapatmak için herhangi bir tuşa basın. Fırın tekrar açılacaktır.
13. Fırını kapatmak için kontrol ayarını  $\text{OK}$  konumuna getirin.

$\rightarrow|$  sembolü hızlıca yanıp sönmeye başlayana kadar  $\ominus$  veya  $\oplus$  tuşuna basarak kalan süreyi dilediğiniz zaman değiştirebilirsiniz. Süreyi değiştirmek için  $\text{OK}$  tuşuna basın.

### **MİKRODALGA**

1. Mikrodalga fonksiyonunu seçin.
2. Süre ekranda varsayılan olarak 00:30 şeklinde belirecektir (Hızlı başlatma

fonksiyonu).Ekrandaki süre 1:00 olana kadar  $\ominus$  veya  $\oplus$  tuşuna basın.

3. Onaylamak için  $\text{OK}$  tuşuna basın.
4. Ekranda varsayılan pişirme süresi görüntülenecektir.  $\ominus$  veya  $\oplus$  tuşuna basarak istenilen pişirme süresini seçin.
5. Onaylamak için  $\text{OK}$  tuşuna basın.
6. Ekranda varsayılan Güç ayarı görüntülenecektir.  $\ominus$  veya  $\oplus$  tuşuna basarak istenilen güç ayarını seçin.
7. Onaylamak için  $\text{OK}$  tuşuna basın.
8. Mikrodalga fonksiyonunu arzu edilen parametrelerle başlatmak için  $\text{D}$  tuşuna basın.

### **HIZLI BAŞLATMA**

1. Mikrodalga fonksiyonunu seçin.
2.  $\text{D}$  tuşuna basın ve mikrodalga 30 saniye boyunca maksimum güçte Mikrodalga fonksiyonunda çalışmaya başlayacaktır.
3. Çalışma süresini artırmak istemeniz halinde  $\text{D}$  tuşuna tekrar basın. Bu tuşa her basışınızda çalışma süresi 30 saniye artacaktır.

### **ZAMANA GÖRE BUZ ÇÖZME**

1. Mikrodalga fonksiyonunu seçin.
2. Ekranda  $\text{D}$  sembolü görüntülenene kadar  $\ominus$  veya  $\oplus$  tuşuna basın.
3. İlgili seçeneği belirlemek için  $\text{OK}$  tuşuna basın.
4. Ekranda varsayılan buz çözme süresi görüntülenecektir.  $\ominus$  veya  $\oplus$  tuşuna basarak istenilen pişirme süresini seçin.
5. Zamana göre buz çözme fonksiyonunu arzu edilen parametrelerle başlatmak için  $\text{D}$  tuşuna basın.



## NOT

Buz çözme sürelerine ilişkin daha fazla bilgi için Pişirme Kılavuzuna bakın.



## BİLGİ

Ekranda “Turn” kelimesi belirlediğinde kapağı açın, yiyeceği çevirin ve tuşuna basın.

## AĞIRLIĞA GÖRE BUZ ÇÖZME

1. Mikrodalga fonksiyonunu seçin.
2. Ekranda KG sembolü görüntülenene kadar veya tuşuna basın.
3. İlgili seçeneği belirlemek için tuşuna basın.
4. Ekranda varsayılan olarak “F01” yanıp sönmeye başlar. veya tuşuna basarak istenilen buz çözme seçeneğini seçin.
5. Onaylamak için tuşuna basın.
6. Ekranda varsayılan ağırlık yanıp sönmeye başlar. veya tuşuna basarak istenilen ağırlığı seçin.
7. Onaylamak için tuşuna basın.
8. Ağırlığa göre buz çözme fonksiyonunu arzu edilen parametrelerle başlatmak için tuşuna basın.

Aşağıdaki tablo ağırlıklara göre buz çözme programlarını; buna göre ağırlık miktarlarını, buz çözme ve bekleme sürelerini (yiyeceklerin gerekli ısıyı almalarını sağlamak için) gösterir.

Program	Yiyecek	Ağırlık (kg)	Süre (dakika)	Bekleme süresi (dakika)
F01	Et	0,10 – 2,00	2:10 – 43	20 – 30
F02	Kümes hayvanları	0,10 – 2,50	2:20 – 58	20 – 30

Program	Yiyecek	Ağırlık (kg)	Süre (dakika)	Bekleme süresi (dakika)
F03	Balık	0,10 – 2,00	2 – 40	20 – 30
F04	Meyve	0,10 – 0,50	2:36 – 13	10 – 20
F05	Ekmek	0,10 – 080	2:25 – 19	10 – 20



## BİLGİ

Ekranda “Turn” kelimesi belirlediğinde kapağı açın, yiyeceği çevirin ve tuşuna basın.

## KOMBİNE FONKSİYONLAR

1. Fonksiyon seçme düğmesini kullanarak mikrodalga + geleneksel fırın fonksiyonunu seçin.
2. Ekranda varsayılan pişirme süresi görüntülenecektir. veya tuşuna basarak istenilen pişirme süresini seçin.
3. Onaylamak için tuşuna basın.
4. Ekranda varsayılan Güç ayarı görüntülenecektir. veya tuşuna basarak istenilen güç ayarını seçin.
5. Onaylamak için tuşuna basın.
6. İlgili fonksiyonu arzu edilen parametrelerle başlatmak için tuşuna basın.



## NOT

Sıcaklık değeri, sıcaklık kontrol kadranı döndürülerek herhangi bir zaman değiştirilebilir.



## NOT



Seçilebilecek maksimum güç değeri 600 W'tir.



## Güvenlik Talimatları

### EMNİYET KİLİDİ

Bu fonksiyon, fırını kullanırken herhangi bir zamanda seçilebilir.

Bu fonksiyonu etkinleştirmek için, bip sesini duyana ve ekranda  sembolü görüntülenene kadar  tuşuna birkaç saniye boyunca basın. Fırın kilitlenecektir.



Fırın kapalıyken emniyet fonksiyonunu etkinleştirmeniz halinde, bir pişirme fonksiyonu seçilse bile fırın çalışmayacaktır.



Pişirme esnasında ilgili fonksiyonu etkinleştirmeniz halinde, sadece ekran ve tuşlar açılacaktır.

Emniyet kilidini devre dışı bırakmak için, bip sesini duyana kadar  tuşuna birkaç saniye boyunca basın.

### SHOWROOM MODU

Showroom modu, müşterilere fırın işleyişinin fonksiyon tanımları ile birlikte gösterilmesi amacıyla satış noktalarında kullanılır, ancak bu süreçte ısıtma yükleri etkinleştirilmez.

Showroom modunu etkinleştirmek için  ve  tuşlarına basın.

Fonksiyonu devre dışı bırakmak için  ve  tuşlarına tekrar basın.

## Teknik özellikler

### ÖZELLİKLER

- AC Voltaj..... (tabak özelliklerine bakınız)
- Gerekli güç ..... 3200 W
- Izgara/ Büyük izgara gücü ..... 1400 W/ 2500W
- Mikrodalga çıkış gücü ..... 1000 W
- Mikrodalga frekansı ..... 2450 MHz
- Dış boyutlar (W×H×D)..... 455 x 595 x 562 mm
- İç boyutlar(W×H×D) ..... 475 x 365 x 232 mm
- Fırın kapasitesi. .... 40 l
- Ağırlık ..... 35,9 kg







[www.teka.com](http://www.teka.com)

1632151-i